

RYCHLÁ UŽIVATELSKÁ PŘÍRUČKA

Sony PRS-T2

Elektronická kniha





Elektronická kniha s technologií elektronického inkoustu E-Ink Pearl a dotykovou obrazovkou a Wi-Fi připojením.

Nabíjení

Stav baterie ukazuje ikona stavu baterie na pravé straně stavového řádku. Pokud je baterie vybitá, zvolte jednu z metod popsanych v následujících částech pro znovu nabití čtečky.

Dobíjení přes PC

1. Zapněte svůj počítač.
2. Připojte čtečku k počítači pomocí dodaného USB kabelu. Počkejte až se zobrazí obrazovka [USB připojeno].

Režim	Popis
Přenos dat	<p>V tomto režimu lze při nabíjení instalovat software pro čtečku nebo kopírovat soubory z PC do čtečky. Se čtečkou nelze v tomto režimu pracovat.</p> <p>Po zobrazení obrazovky "připojit k PC", je v počítači čtečka detekována a v počítači se zobrazí nové dvě diskové jednotky "READER" a "SETTING".</p> <p>Jakmile se ikona  změní na , dobíjení je dokončeno.</p> <p>Jakmile je nabíjení dokončeno, odpojte USB kabel.</p> <p>Po chvíli se zobrazí základní obrazovka čtečky.</p>
Dobíjení	<p>Stiskněte tlačítko  (Domů). Zobrazí se základní obrazovka čtečky. Jakmile se ikona  změní na , dobíjení je dokončeno.</p> <p>V tomto režimu není detekována v počítači a nelze kopírovat žádná data. Jakmile je nabíjení dokončeno, odpojte USB kabel.</p>

Poznámka:

Čtečka se nebude nabíjet, pokud Vaše PC přejde do úsporného režimu nebo režimu stand-by.

Tlačítko  (Zapnout) nebude v průběhu nabíjení fungovat.

Pokud v průběhu nabíjení vypnete čtečku pomocí [Nastavení]  [Vypnutí přístroje], čtečka se přestane nabíjet.

Tip

Čtečku můžete nabít také pomocí napájecího adaptéru pro 230V (PRSA-AC10/PRSA-AC1A, není součástí balení). Touto metodou lze čtečku nabít za cca 2 hodiny.

Pro změnu režimu nabíjení na přenos dat, klikněte na statusový řádek a zvolte  [USB připojeno].

Šetřete baterii

Existuje více způsobů jak šetřit baterii. Chcete-li prodloužit životnost baterie:

- Pokud nemáte v úmyslu čtečku používat, zcela ji vypněte.
- Nenechávejte čtečku s úplně vybitou baterií po delší dobu. Kapacita baterie může být ovlivněna.
- Používejte a skladujte čtečku při pokojové teplotě, nebo v doporučeném rozsahu teplot od 5 ° C až 35 ° C (41 ° F až 95 ° F).
- Vypněte Wi-Fi, kdy žádná bezdrátová komunikace je nezbytná.

Operace spotřebujávající energii

Následující operace mohou vyžadovat více energie, než je obvyklé při čtení.

- Wi-Fi připojení
- Neustálá aktualizace seznamu dostupných WiFi sítí
- Zobrazení graficky náročných knih, periodik, souborů nebo webových stránek
- Přehrávání hudby
- Zobrazení prezentace s krátkým intervalem nastavení
- Využívání microSD karty
- Časté vložení a vyjmutí paměťové karty microSD
- Velké množství obsahu uložení na MicroSD kartě
- Anotace, vyhledávání klíčových slov a hledání ve slovníku

Zapnutí / Vypnutí čtečky

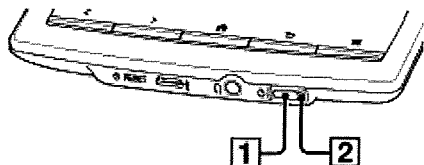

1  Tlačítko (Zapnout)

2  Indikátor

Zapnutí čtečky

1. Stiskněte tlačítko  (Zapnout).

Jestliže je baterie úplně vybitá, čtečka nebude mít dostatek energie pro zapnutí. V tomto případě indikátor 3x červeně zabliká. Připojte čtečku přes USB k PC a nabijte baterii. Čtečka se automaticky zapne do 5-ti minut. Než budete zkoušet se čtečkou pracovat, vyčkejte dokud se sama nezapne.





Úplné vypnutí přístroje

1. Stiskněte a podržte tlačítko  (Zapnout) po dobu cca 3s.

2. Ťukněte na [Ano] pro úplné vypnutí přístroje.

Pokud nepoužíváte přístroj po delší dobu, úplné vypnutí přístroje může ušetřit více baterie, než když je přístroj v režimu spánku.

Stejnou operaci lze provést prostřednictvím [Settings].

1. Stiskněte  (Home)  klepněte na tlačítko [Applications]  [Settings]  [Device Shutdown] 
[Yes].

Režim spánku

Aby jste šetřili baterii a zabránili nechtěnému uvedení do provozu přes dotykovou obrazovku, přejděte do režimu spánku stisknutím tlačítka (Zapnout). Zobrazí se obrazovka v režimu spánku. Tuto obrazovku si můžete přizpůsobit. Přístroj z režimu spánku probudíte stiskem tlačítka (Zapnout).

Automatický úsporný režim

Pokud není čtečka 10 minut aktivní, přejde automaticky do úsporného režimu. Po 3 dnech v úsporném režimu se čtečka automaticky úplně vypne. Automatický úsporný režim nelze vypnout.

Přehled

Tato část popisuje funkce a ovládací prvky přístroje.

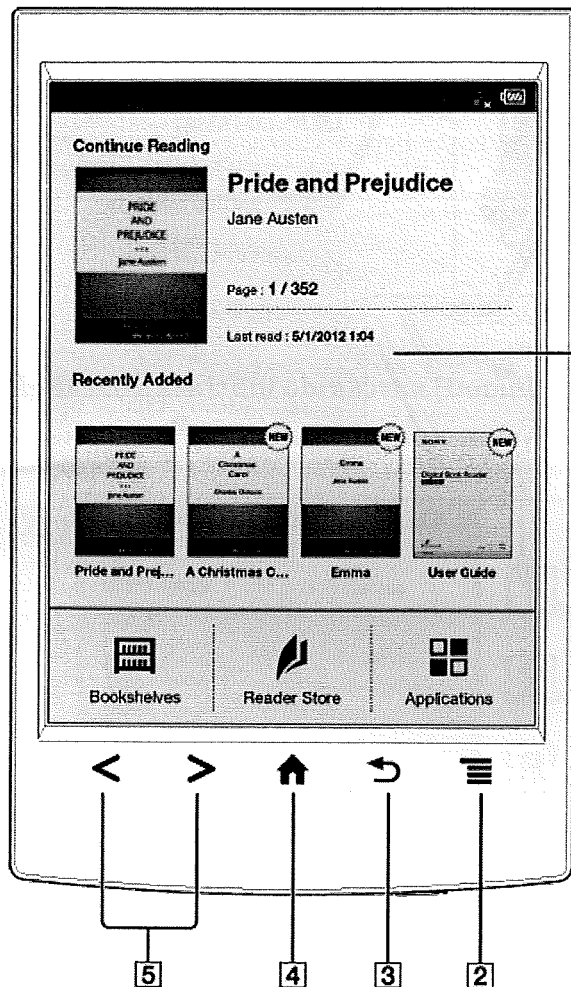

1 Dotyková obrazovka

2 ≡ Tlačítko Menu

3 ↶ Tlačítko Zpět

4 🏠 Tlačítko Domů

5 <> Otáčení stran

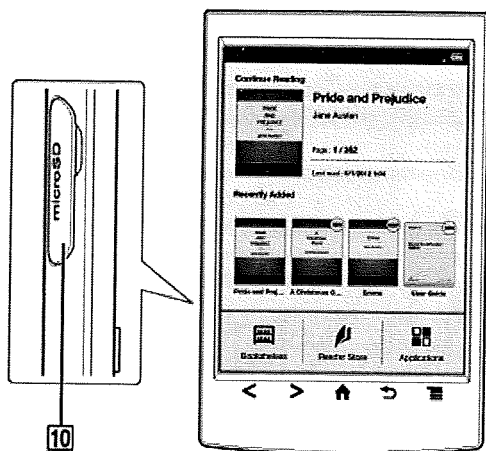

6 Indikátor

7 (Zapnout)

8 Micro USB konektor

9 Tlačítko RESET

10 Slot pro microSD kartu

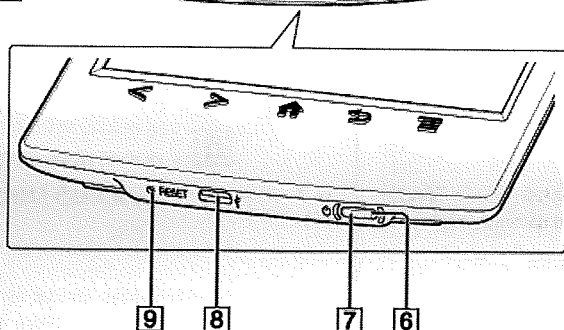

Dodávané příslušenství

- USB kabel × 1
- Stylus × 1

Použijte stylus pro kreslení nebo ovládání dotykové obrazovky.

Slot pro microSD kartu

Uchopte microSD kartu tak aby kontakty směřovaly dolů a šipkou ukazující směrem k microSD slotu, a vložte ji, dokud nezapadne na místo. Zatímco přístroj přistupuje na kartu, bude indikátor svítit oranžově. Zavřete kryt slotu. Pokud je to potřeba můžete vloženou microSD kartu naformátovat.

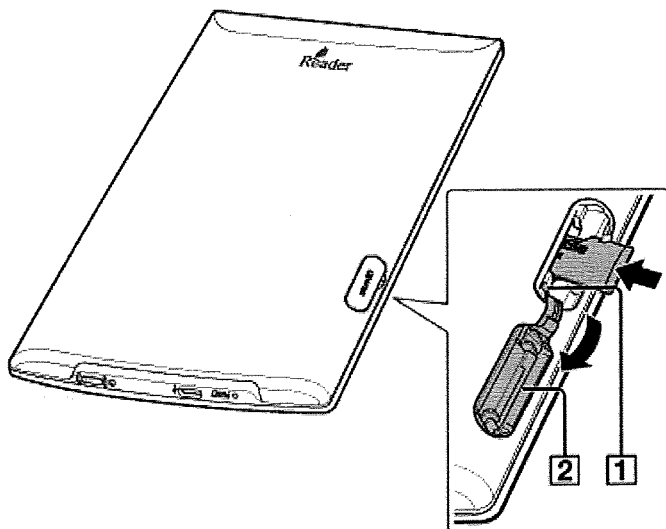

1 Indikátor

2 Kryt slotu

Aplikace a základní obrazovka [Domů]

Stiskněte tlačítko  (Domů) pro zobrazení základní nabídky. Na základní obrazovce najdete následující aplikace. (Zobrazené ikony se mohou lišit v závislosti na zemi / regionu nastavení.)

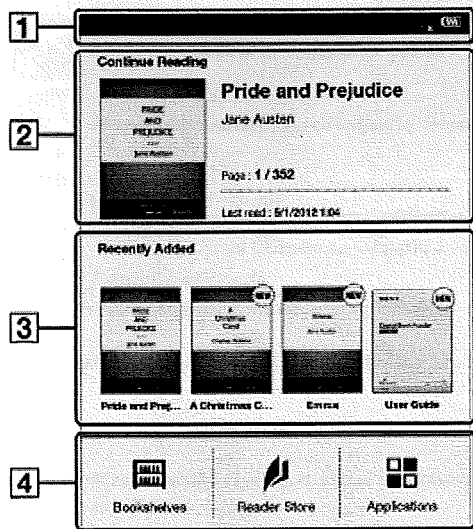

1 Stavový řádek

2 Naposledy čtený dokument / kniha

3 Poslední přidané knihy / periodika

4 Aplikace

Pokud klepnete v základní obrazovce na [Applications] objeví se obrazovka aplikací.

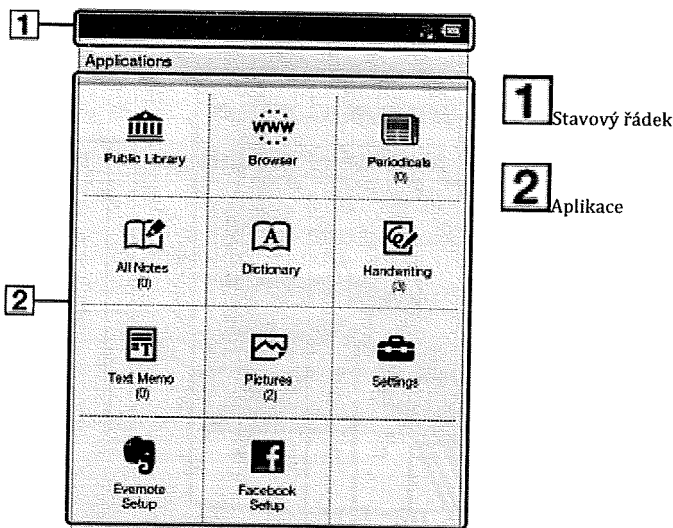

Aplikace Popis

		Klepněte na [Bookshelves] pro zobrazení knihovny. Zobrazí se seznam knih uložených v přístroji dle továrního nastavení. Případně klepněte do levého horního rohu obrazovky a stiskněte tlačítko
[Bookshelves]	 (Menu) →	Pro zobrazení následujících možností vyberte [Bookshelf] [Books], [Collections], [Purchased Content], [Evernote]
[All Notes]		Seznam všech vytvořených záložek / poznámek
[Aplikace]		Seznam aplikací
[Browser]		Spustí webový prohlížeč
[Periodicals]		Seznam všech periodik uložených v interní paměti případně na microSD kartě
[Dictionary]		Umožňuje vyhledat slovo ve slovníku
[Handwriting]		Aplikace kreslení / ručně psané poznámky
[Text Memo]		Umožňuje použít poznámkový blok na psaní poznámek.
[Pictures]		Zobrazení obrázků nahraných na vnitřní paměti, případně na microSD kartě.
[Settings]		Nastavení přístroje
[Evernote Setup]		Mějte všechny své poznámky, obrázky a oblíbené pasáže synchronizované, díky cloudu. – Přihlášení ke službě Evernote
[Facebook Setup]		Sdílejte informaci o knize, zajímavé pasáže a vaše poznámky s Vašimi přáteli na facebooku. Přihlášení / Odhlášení

Stavový řádek

Ve stavovém řádku se zobrazuje aktuální stav přístroje, jako je stav Wi - Fi, stav baterie a stav stahování souborů z on - line obchodu.

Následující položky se zobrazují ve stavovém řádku.



Připojeno pomocí USB kabelu



Připojení k počítačové síti



Probíhá stahování. Při vícenásobném stahování je vedle ikony zobrazeno číslo počtu právě probíhajících stahování.

Stahování dokončeno.



Pokud se stahování nezdaří, zobrazí se ikona . Tato ikona zmizí, když otevřete okno s upozorněním a klepnete na [Clear], nebo když klepnete stažené položky v seznamu [Notification].



Probíhá synchronizace Evernote.

Synchronizace Evernote dokončena.



Pokud se synchronizace nezdaří, zobrazí se ikona . Tato ikona zmizí, když otevřete okno s upozorněním a klepnete na [Clear], nebo když klepnete stažené položky v seznamu [Notification].

Zobrazí se pokud se synchronizace Evernote zastaví.



Aktualizace databáze



Síla signálu Wi - Fi sítě.



Aktuální stav baterie.



Objeví se v případě, že je k dispozici nová verze Firmware.

Tip

Pokud stisknete tlačítko (Menu), v základní obrazovce [Domů], je v levé části stavového řádku po dobu cca 5s zobrazen aktuální čas.

Okno s upozorněním

Klepnutím na stavový řádek zobrazíte informační okno, které obsahuje položky související se sítí a další běžné operace.

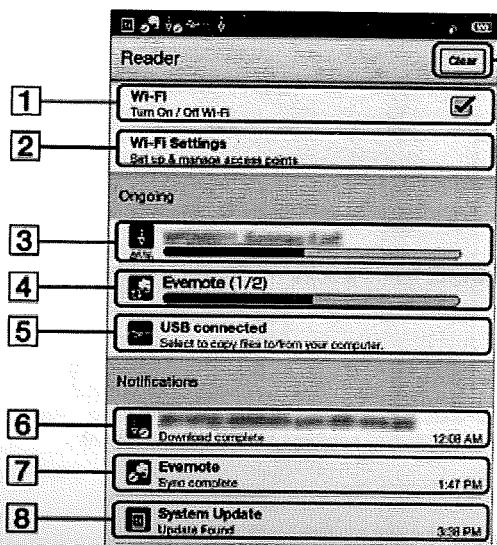

- 1 Zapnout / Vypnout [Wi - Fi]
- 2 Přejde do [Wi-Fi Settings]
- 3 Zobrazuje stav položek, které jsou ke stažení z on - line obchodu nebo webu.
- 4 Zobrazuje se v případě synchronizace Evernote.
- 5 Přejde do režimu Přenos dat.
- 6 Stažená položka. Klepnutím otevřete.
- 7 Synchronizace položky byla dokončena. Klepnutím otevřete.
- 8 Zobrazuje se v případě nalezení nové verze Firmware.

Zobrazí se, když se zobrazí upozornění. Klepněte pro vymazání seznamu oznámení. Na stavovém řádku zmizí informační



ikony

Pro zavření okna s upozorněním stiskněte tlačítko (Menu).

Operace s dotykovou obrazovkou

Dotykový displej rozpozná následující gesta. Můžete také použít dodávaný stylus pro přesnější práci.

Práce se stylusem je vhodná pro jednodušší vybrání malých položek nebo označení konkrétní části textu apod.

Ťuknutí

Pro vybrání nebo provedení akce ťukněte na ikonu, tlačítko nebo položku v menu a rychle zvedněte prst.

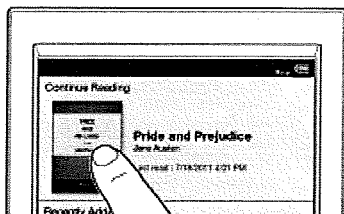

Přidržení

Dotknutím a podržením prstu vyberte slovo, zobrazí další nabídka menu pro další operace.

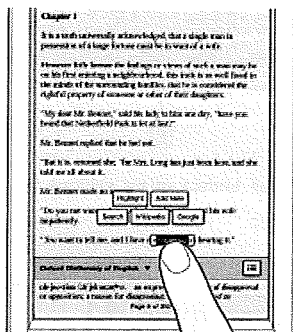

Ťukněte, přidržte a přesuňte

Dotkněte se, podržte prst na displej a přetáhněte prst. Takto můžete vybrat skupinu textu, zobrazí se další nabídka menu pro další operace.

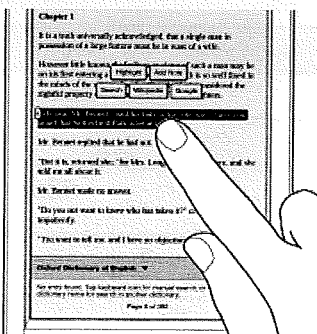

Přejed'te prstem

Pro otočení stránky přejed'te prstem lehce a rychle přes displej. Stránky můžete otáčet dopředu - přejetím prstu doleva a dozadu - přejetím prstu doprava.

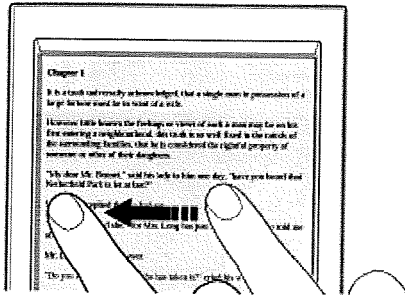

Přejed'te a přidrž'te

Pro otáčení stránek rychle za sebou, přejed'te přes obrazovku a přidrž'te prst. Jakmile prst zvednete, otáčení stránek se zastaví.

Zvětšování /zmenšování

Přjetím dvěma prsty od sebe nebo k sobě budete měnit velikost zobrazeného textu nebo obrázku. K sobě zmenšovat, od sebe zvětšovat.

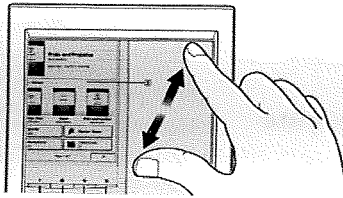

Poznámka:

Pro ukončení režimu zvětšování/zmenšování stiskněte tlačítko ↶ (Zpět).

Táhnout

V režimu zoom se dotkněte a táhněte prst po obrazovce, aby jste posunuli obraz, tam kam potřebujete.

Virtuální klávesnice

Virtuální klávesnice je použita, pokud potřebujete psát. Pokud není klávesnice zobrazena automaticky, ťukněte na políčko pro zadání textu.



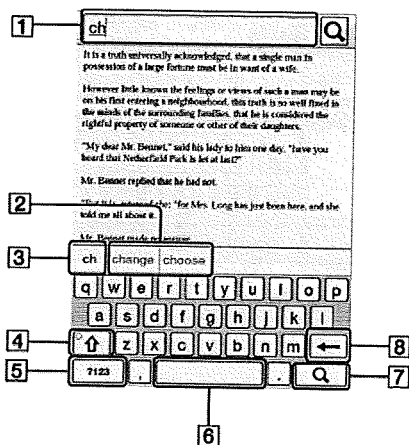

Rozložení virtuální klávesnice

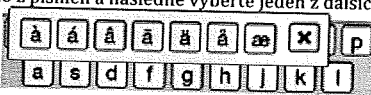

- 1 Pole pro vkládání textu
- 2 Historie
- 3 Aktuálně zadaný text
- 4 Shift / [ALT]
- 5 [?123]/[ABC]
- 6 Mezera
- 7 (ikona pro vyhledávání)/ (Enter)/[Go]
- 8 Vymazat

Pro	Udělejte toto
Zadávání textu	Ťukněte na pole pro zadávání textu
Vymazat znak	Ťukněte na .
Dokončit zadávání	Ťukněte [Go]/[Hotovo].
Vložit další řádek	Ťukněte na . Klávesa je k dispozici jen když je umožněno zadávání více řádků.
Přepnout typ klávesnice	Ťukněte na [?123] pro zobrazení symbolů. Ťukněte na [ALT] pro přepnutí na další znaky. Ťukněte na [ABC] pro návrat na alfanumerickou klávesnici.
Velká písmena	Ťukněte na . Pro aktivaci caps lock Ťukněte a přidržte . Pro zrušení znovu Ťukněte na
Vložit mezeru	Ťukněte na klávesu mezera
Vložte dříve	Seznam dříve uložených slov se zobrazuje vedle aktuálně zadávaného slova. Ťukněte na

použité slovo	vybrané slovo pro jeho zadání. Ťukněte a přidržte aktuálně zadávané slovo pro vložení slova do historie. (Slovo musí obsahovat minimálně 3 znaky.)
Posunutí kurzoru	Ťukněte na místo, kam chcete umístit kurzor.
Vložit speciální znaky	Ťukněte a přidržte jedno z písmen a následně vyberte jeden z dalších znaků. 

* Pro vymazání historie klávesnice stiskněte  (Domů)   [Nastavení]  [Výchozí nastavení]  [Vymazat historii kláves].

Poznámka:

Dostupnost různých typů klávesnice závisí na zvolené aplikaci.

Nahrávání obsahu

Přenos obsahu pomocí Reader software

Pro přenos knih, audio a obrázků do přístroje můžete použít Reader Software. Budete si muset nainstalovat Reader software a uspořádat obsah počítače předem. Můžete také zálohovat obsah přístroje do PC pomocí Reader software.

Instalační soubor pro Reader software najdete po připojení zařízení k PC na interní paměti označené jako "SETTING"

Pro instalaci v systému windows spusťte "Setup Reader for PC". Pro instalaci na MAC spusťte "Setup Reader for Mac".

V průběhu instalace na PC/MAC je nutné připojení k internetu. Pro dokončení instalace se řiďte instrukcemi na obrazovce.

Přenos obsahu pomocí "chytň a pusť"

Vaše soubory můžete do přístroje nahrát také pomocí standardního správce souborů / průzkumníku. Ujistěte se, že přístroj je připojen k PC a v režimu [Přenos dat]. V daném počítačovém programu stačí označit vybrané soubory a přetáhnout do interní paměti přístroje označené "READER"

Poznámka:





- Obsah přenesený pomocí chytň a pusť nemusí být na přístroji zobrazitelný, a náhledy obsahu nemusí být správně zobrazeny. Společnost Sony doporučuje přenos dat pomocí Reader software.
- Neodstraňujte žádné systémové složky vytvořené přístrojem v interní paměti "READER", ani "SETTING" ani na microSD kartě.
- Pokud odpojíte USB kabel v průběhu přenášení dat, hrozí ztráta nebo poškození dat. Chcete-li odpojit zařízení nebo microSD kartu, když je čtečka připojená k počítači, nejdříve použijte funkci "Bezpečně odebrat hardware vašeho počítače", a pak odpojte USB kabel.
- Nepoužívejte formát paměti přístroje nebo microSD karty prostřednictvím počítače. Pokud naformátujete paměť pomocí počítače, může se stát, že přístroj nebude schopen zobrazit nahraný obsah. Pokud potřebujete naformátovat interní paměť nebo microSD kartu, použijte funkci přístroje [Formátovat paměť].

Procházení seznamu

Přístroj organizuje obsah podle typu a formátu souboru pro různé aplikace. Například, knihy nebo osobní dokumenty (například PDF soubory nebo textové soubory), jsou uloženy v aplikaci [Knihy], Noviny / časopisy v aplikaci [Periodika] a obrázky v aplikaci [Obrázky], atd.

Seznam obsahu umožňuje tento obsah třídit a také v něm vyhledávat.

Ikony



Ikona	popis
	Položka je uložena na microSD kartě.
	Položka je chráněna proti smazání.
	Položka zatím nebyla otevřena.
	Práva k položce vypršela.
	Práva k položce vyprší v daný počet dní

Navigace

Navigace	Popis
Ukazatel stránky	Zobrazí panel "skočit na stranu".
Tlačítko < (Předchozí)	Zobrazí předchozí stranu nebo položku.
Tlačítko > (Další)	Zobrazí následující stranu nebo položku.

Sdílení informací na Facebook

Informace o knize můžete přidat na svůj Facebook profil.

1. Stiskněte tlačítko  (Home)  klepněte na [Bookshelves]  klepněte a přidržte prst na požadované knize.

2. Klepněte na [Post to Facebook].

Informace o zvolené knize budou zveřejněny na vašem profilu.

Nástroje

Níže je uveden seznam nástrojů dostupných pro správu aplikací seznamu obsahu.

Ne všechny nástroje jsou k dispozici v každé aplikaci.

Ikona

Popis



Změní zobrazení mezi náhledem a seznamem..



Změní pořadí řazení



Najde obsah s klíčovým slovem



Vytvoří novou kolekci



Určuje typ poznámek, které budou zobrazeny v seznamu



Vytvoří ručně psanou poznámku



Vytvoří novou poznámku.



Synchronizace s Evernote.



Během synchronizace se ikona změní na  (klepněte pro zastavení synchronizace).

Položky (Menu)

Níže je seznam položek dostupných po stisknutí tlačítka  (Menu) v seznamu obsahu jednotlivých aplikací.

Ne všechny možnosti jsou k dispozici v každé aplikaci.

Volba

[Add to Collection]

[Delete Books]

[Protect Books]

[Title (1 Line View)]/[Title (2 Line View)] Zobrazí úplný název bez zkracování.

[Choose Bookshelf]

[Move to Collection]

[Remove Content]

[Rename Collection]

[Post to Facebook]

[Organize to Collection]

[Sync]

[Delete Notes]

[Delete Memos]

Popis

Přidá jednu nebo více knih do sbírky.

Odstraní jednu nebo více knih.

Ochrání jednu nebo více knih proti smazání.

Otevře další možnosti menu a můžete vybrat z následujících možností :

[Books] Zobrazí knihu

[Collections] Zobrazí sbírky.

[Purchased Content] Zobrazí zakoupené knihy.

[Evernote] Zobrazí položky stažené z Evernote.

Přesune jednu nebo více položek do sbírky.

Vyjme položku ze sbírky

Přejmenuje sbírku.

Vytvoří příspěvek na Vašem Facebook profilu s informacemi o knize.

Přesune jednu nebo více položek z výchozí sbírky do jiné – uživatelské.

Synchronizace s Evernote.

Odstraní jednu nebo více poznámek

Odstraní jednu nebo více poznámek

- [Protect Memos]
- [Delete Drawings]
- [Protect Drawings]
- [Delete Pictures]
- [Settings]

- Ochrání jednu nebo více poznámek proti smazání
- Smaže jednu nebo více poznámek
- Ochrání jednu nebo více poznámek proti smazání.
- Odstraní jeden nebo více obrázků.
- Změní internal pro prezentaci/slideshow

Otevření knihy

1. Stiskněte tlačítko  (Domů) ➔ ťukněte na [Books].

Otevře se seznam knih.

2. Ťukněte na zvolenou knihu.

Knihy se otevře.

Práce s knihou

- 1 Ťukněte pro přidání záložky, Ťukněte a přidrže pro přidání poznámky
- 2 Napište ručně psanou poznámku.
- 3 Ťukněte a přidrže pro otevření dalších možností.
- 4 Přejedte prstem pro otočení stránky
- 5 Ťukněte pro otevření stránky s navigačním panelem.

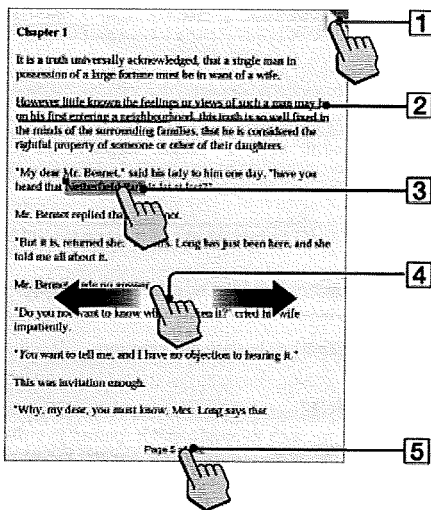

Vzhled

Změna orientace

Knihy nebo časopisy si můžete prohlédnout na výšku nebo na šířku.

1. Pro změnu orientace stiskněte tlačítko  (Menu) ➔ ťukněte na [Více] ➔ [Orientace].

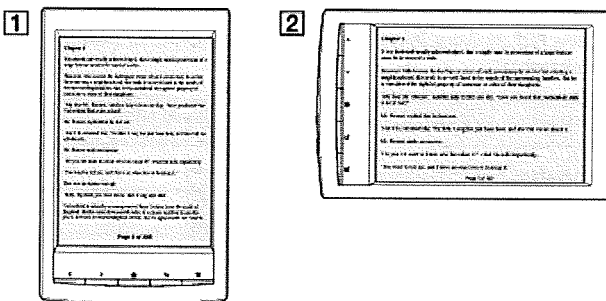

Poznámka:

Orientace může být změněna v aplikacích [Knihy] [Periodika], [Prohlížeč] a [Obrázky]. Změna orientace v jedné aplikaci nemá vliv na nastavení orientace pro další aplikace.

Změna fontu a velikost fontu

1. Při čtení stiskněte tlačítko  (Menu) → ťukněte na [Písmo].

Zobrazí se následující nabídka

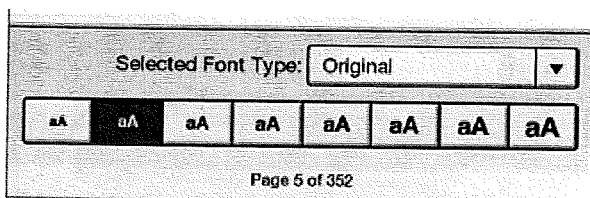

2. Chcete-li změnit velikost písma, klepněte na jednu z ikon velikosti písma. Kniha nebo časopis budou aktualizovány a změní se velikost písma v celém dokumentu.

Stiskněte  (Zpět) až budete mít nastavenou ideální hodnotu.

3. Chcete-li změnit písmo, klepněte na tlačítko [Original] a vyberte jedno z písem v seznamu.

Stiskněte  (Zpět) až budete mít vybráno.

Poznámka:

Velikost a typ písma se nemusí změnit, pokud je v daném dokumentu vložen vlastní font. Pokud zvolíte jiný font než [Original], výkon při otevření knihy nebo otáčení stránek může být o něco nižší.

Pokud zvolíte jiný font než [Original], nemusí se správně zobrazit tučně / kurzíva / kurzíva tučně.

PDF soubory

Přístroj nabízí možnost zobrazení většiny textových souborů PDF v několika velikostech písma. Dokumenty jsou zobrazeny v pozici výchozí písmo s jejich původním uspořádání.

Vzhledem ke komplexní povaze PDF souborů, se může v určitých situacích, když změníte velikost písma, zobrazit pouze text.

Také v případech, kdy jsou PDF soubory vytvořené pomocí obrazových dat pouze, není po změně velikosti a přeformátování vidět žádný text..

V těchto případech doporučujeme zobrazit PDF soubor s původní velikostí fontu.

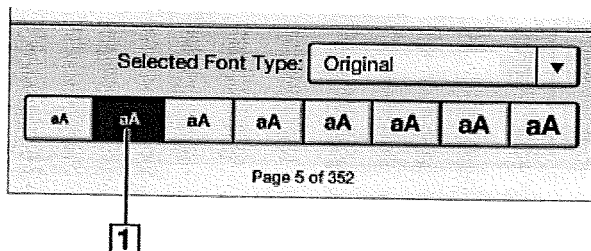



1 Pro zobrazení původního rozvržení

Změna režimu stránky

Můžete změnit styl zobrazení stránky PDF souborů. To je výhodné pro zobrazování stránek s textem uspořádaných do sloupců.

Tento režim zůstane aktivní, dokud pokračujete ve čtení. Toto nastavení se vztahuje pouze na aktuálně otevřenou knihu.

1. Při prohlížení knihy nebo časopisu, stiskněte tlačítko  (Menu) a ťukněte [Přizpůsobit vzhled]  [Styl strany].

2. Vyberte jednu z následujících možností.

Možnost	Popis
[Výchozí]	Nastavit do výchozího zobrazení
[2 Sloupce]	Rozdělí stránku na dva sloupce a dva řádky.
[3 Sloupce]	Rozdělí stránku na tři sloupce a dva řádky.
[Na celou šířku]	Zobrazí stránku tak aby vyplňovala celou čířku displeje



Poznámka:

Aby bylo možné připojit ručně psanou poznámkou, režim stránky musí být obnoven na [Výchozí].

Oříznutí stránky

Můžete oříznout okraje stránky k vytvoření širší zobrazovací plochy. To je výhodné pro zobrazování stránek, které mají velké okraje.

Tento režim zůstane aktivní, dokud pokračujete ve čtení. Toto nastavení se vztahuje pouze na aktuálně otevřenou knihu.

1. Při čtení stiskněte tlačítko  (Menu) a ťukněte na [Přizpůsobit vzhled]  [Oříznout].

2. Vyberte jednu z následujících možností.

Možnost	Popis
[Neořezávat]	Vypne ořez.
[Ručně]	Umožňuje nastavit oříznutí ručně přetažením šipky v rozích. Klepněte na [Hotovo] pro nastavení plochy, nebo klepněte na tlačítko [Zrušit] pro zrušení editace oříznutí.

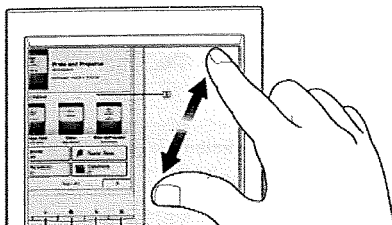

Chcete-li ukončit režim zvětšování / zmenšování stiskněte tlačítko ↶ (Zpět).

Hledání stránek s klíčovým slovem

Pomocí klíčových slov můžete najít stránky, které obsahují tyto specifická slova.

1. Ťukněte a přidržte slovo, které chcete najít a následně vyberte [Hledat].

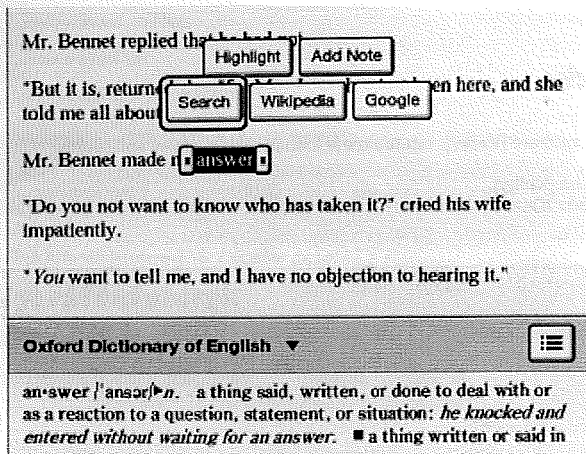

2. Zobrazí se stránka, která obsahuje hledané slovo.

Ťukněte na ↶ nebo ↷ pro zobrazení předchozí nebo následující strany obsahující hledané slovo.

Pro zrušení hledání stiskněte tlačítko ↶ (Zpět).

Hledaný výraz můžete také zadat přímo.

1. Při čtení stiskněte tlačítko ☰ (Menu) ➔ ťukněte [Více] ➔ [Hledat], a dejte Enter pomocí virtuální klávesnice.

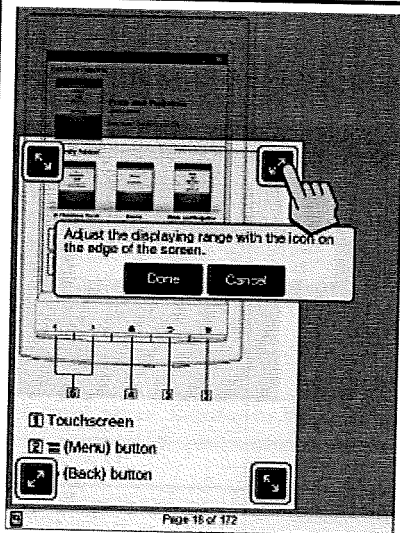

[Automaticky] Automaticky ořízně okraje dokumentu

Nastavení jasu a kontrastu

1. Při čtení stiskněte tlačítko  (Menu) ➔ ťukněte na [Přizpůsobit vzhled]  [Jas/Kontrast].
2. Vyberte jednu z následujících možností.

Volba	Popis
[Výchozí]	Zobrazí stránku v původní kvalitě.
[Syté]	Zlepšuje čitelnost zdůrazněním kontrastu.
[Detaily]	Kompenzace podsvícení; přináší lepší detaily v tmavých částech.
[Světlejší]	Zvýšení jasu.
[Tmavší]	Snížení jasu
[Vlastní]	Vytvořit vlastní nastavení.

Stiskněte tlačítko  (Back) pro dokončení.

Zvětšování / zmenšování

Pokud chcete dočasně zvětšit/ zmenšit část obrazovky, použijte funkci zoom.

Prohlížeč zobrazuje stav zvětšení a polohu ukazatele, zatímco jste v režimu zoom.

Dvěma prsty táhněte k sobě pro zmenšení.

Dvěma prsty táhněte od sebe pro zvětšení

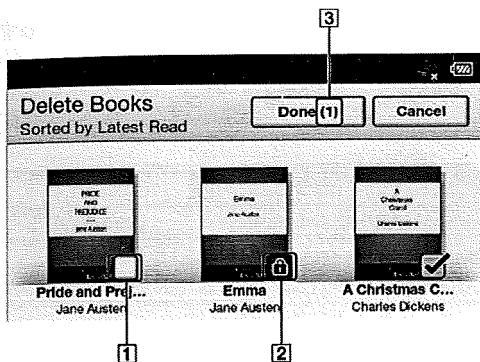

U každé položky se objeví zaškrtnávací políčko.

- 1** Zaškrtnávací políčko
- 2** Ikona zamčení
- 3** Počet označených položek

4. Zaškrtněte položky, které chcete smazat.

Můžete také stíknout tlačítko  (Menu) → ťuknout na [Označit všel], pokud chcete vymazat všechny položky.

5. ťukněte na [Hotovo]. 6. ťukněte na [ano].

Vytváření sbírek

Knihy a další položky si můžete uspořádat do vlastních sbírek.

1. Stiskněte tlačítko  (Domů) → ťukněte na [Sbírký].

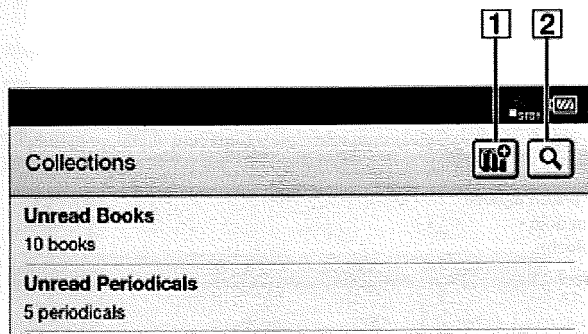

- 1** Vytvořit novou sbírku
- 2** Vyhledat sbírku podle jména

2. ťukněte na .
3. Napište název sbírky a ťukněte na [OK].
4. Vyberte umístění vaší sbírky.

Použití ☰(Menu) položky

Níže je seznam položek dostupných po stisknutí tlačítka ☰(Menu) v aplikaci knihy / periodika.

Volba	Popis
[Navigate Page]	Volba metody pro navigaci skrze knihu.
[Notes]	Zobrazí seznam poznámek v knize
[Font]	Změna typu a velikosti písma.
[Customize view]	Nastavení režimu stránky, oříznutí okrajů stránky nebo nastavení úroveň jasu.
[Handwriting]	Umožňuje vkládat ručně psané poznámky přímo do textu.
[More]	Zobrazí další volby.
[Search]	Najde stránky s klíčovým slovem.
[Post to Facebook]	Vytvoří nový příspěvek – zvýrazněný text s Vaší poznámkou na Vašem Facebook profilu.
[Orientation]	Změny orientace na výšku / na šířku.
[Settings]	Změny nastavení knihy.

Smazání jednotlivých položek

Jednotlivé položky můžete mazat.

Následující pokyny jsou uvedeny na příkladu aplikace [Knihy]; tato funkce je k dispozici i v jiných aplikacích.

1. Stiskněte tlačítko  (Domů) → ťukněte na [Knihy].

2. Ťukněte a přidržte zvolenou položku.

Zobrazí se další možnosti.

3. Ťukněte na [Vymazat].

4. Ťukněte na [Ano].

Poznámka:

V některých aplikacích nemusí být povoleno mazat některé položky.

Smazání více položek najednou

Následující pokyny jsou uvedeny na příkladu aplikace [Knihy]; Tato funkce je dostupná i pro další aplikace.

1. Stiskněte tlačítko  (Domů) → ťukněte na [Knihy].

2. Stiskněte tlačítko ☰(Menu).

3. Ťukněte na [Vymazat knihy].

Položky ☰ (Menu)

Níže je seznam položek dostupných po stisknutí tlačítka ☰ (Menu) z aplikace [Prohlížeč]

Volba	Popis
[HomePage]	Zobrazí domovskou stránku.
[Obnovit]	Aktualizuje obsah zobrazený na webové stránce.
[Předat dál]	Zobrazí předchozí zobrazenou stránku.
[Orientace]	Změna orientace na výšku nebo na šířku
[Pokračovat ve čtení]	Zavře aplikaci [Prohlížeč] a vrátí se na poslední stránku rozečtené knihy.
[Další]	Zobrazí další možnosti
[Windows]	Otevře se seznam oken
[Přidat do záložek]	Umožňuje vytvořit záložku webové stránky
[Uložit screenshot]	Vytvoří obrázek aktuální webové stránky.
[Stahování]	Otevře historii stahování
[Nastavení]	Změny nastavení prohlížeče

Psaní rukou

1. Stiskněte tlačítko  (Domů) ➔ ťukněte na ➔ [Psaní rukou].

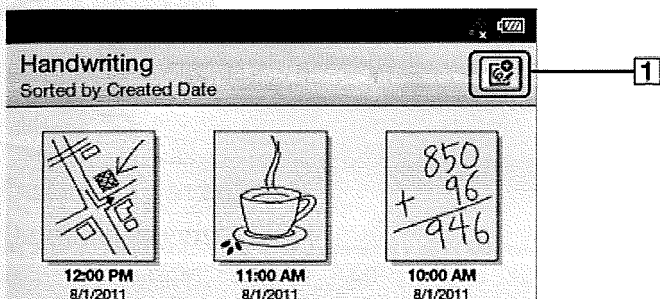

1. Vytvoření nové kresby.

2. ťukněte na  v pravém horním rohu obrazovky.

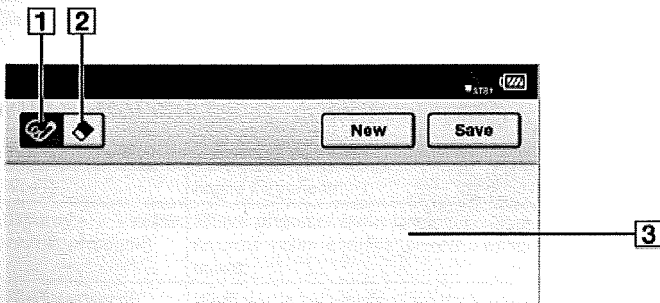

3. Kreslete na obrazovku pomocí prstů nebo dodaného stylusu.





1. Funkce tužka

Nová sbírka bude přidána do seznamu [Sbírky].

Přidávání položek do sbírky, z aplikace [Sbírky]

1. Stiskněte tlačítko  (Domů) → ťukněte na [Sbírky].
2. ťukněte na již vytvořenou sbírku.
3. Stiskněte tlačítko  (Menu) → ťukněte na [Přidat obsah] → [Knihy] nebo [Periodika].
4. Vyberte jednu nebo více položek ze seznamu.
5. ťukněte na [Hotovo].

Z aplikací [Knihy] nebo [Periodika]

1. Stiskněte tlačítko  (Domů) → ťukněte na [Knihy] nebo [Periodika].
2. Stiskněte tlačítko  (Menu) → ťukněte na [Přidat do sbírky].
3. Vyberze některou z vytvořených sbírek.
4. Vyberte jednu nebo více položek ze seznamu, které chcete přidat do sbírky.
5. ťukněte na [Hotovo].

Poznámka:

Sbírka a dané položky musí být umístěny ve stejné paměti.

Procházení webu

Přístroj má webový prohlížeč, který umožňuje procházení webů, stahování souborů a obrázků přímo do interní paměti.

1. Ujistěte se, že Wi-Fi připojení je zapnuto.

2. Stiskněte tlačítko  (Domů) → ťukněte na  → [Prohlížeč].

3. Přejděte na webovou stránku.

- ťukněte na  (Oblíbené) → ťukněte na jeden z oblíbených odkazů.
- ťukněte na políčko pro zadání URL adresy a zadejte konkrétní adresu na virtuální klávesnici a ťukněte na [Přejít].

4. Procházení webu.

- Stiskněte tlačítko < (Předchozí) pro posun nahoru
- Stiskněte tlačítko > (Další) pro posun dolů
- Klepnutím a tažením se přesunete plochu.
- Stiskněte tlačítko  (Zpět) pro přechod na předchozí stránku.



2 Funkce guma

3 Plocha pro kreslení

Pro vymazání linky ťukněte na  a ťukněte nebo přejeďte přes linku, kterou chcete smazat.

4. ťukněte na [Uložit].

Vytvoření textové poznámky

1. Stiskněte tlačítko  (domů) a ťukněte na  [Zápisník].

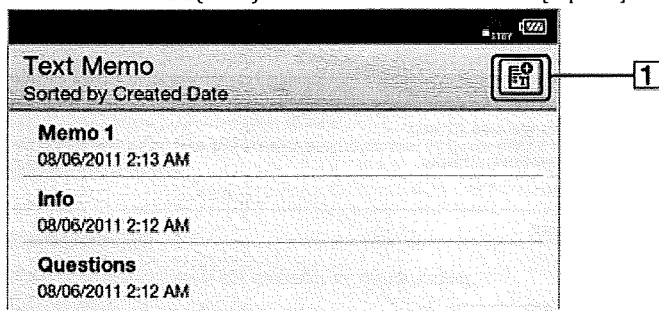

1 Vytvoření nové poznámky.

2. ťukněte na  v pravém horním rohu obrazovky.



Otevře se zápisník.

3. Napište poznámku pomocí virtuální klávesnice.

4. ťukněte na [Uložit].

Zobrazení obrázků

Aplikace obrázky umožňuje zobrazení obrázků samostatně nebo v prezentaci. Také zde můžete zvolit obrázek pro zobrazení na displeji, když je čtečka ve standby režimu.

1. Stiskněte tlačítko  (Domů) a ťukněte na  [Obrázky].

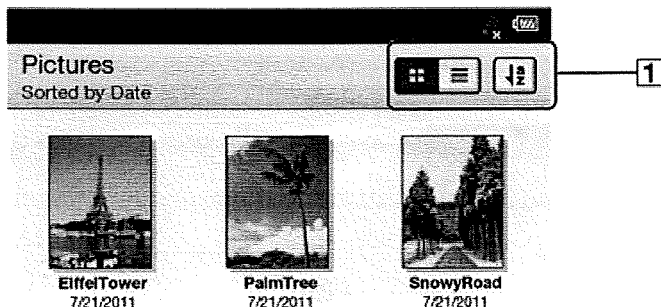

1 Panel s ikonami

2. Ťukněte na obrázek.

Obrázek bude zobrazen.

Navigace v prohlížeči obrázků

Funkce	Jak na to
Další obrázek	Stiskněte tlačítko další >. Táhněte prstem doleva
Předchozí obrázek	Stiskněte tlačítko předchozí <. Táhněte prstem doprava

Prezentace obrázků

Prezentace automaticky zobrazuje obrázky v nastaveném intervalu.

1. Stiskněte  (Domů)   [Obrázky].



2. Ťukněte na obrázek    [Prezentace].

Přerušení prezentace

• Stiskněte .

Změna intervalu

1. Stiskněte    [Obrázky].

2. Ťukněte na obrázek   [Nastavení]  [Interval].

3. Stiskněte .

Změna nastavení

Hlavní nastavení

Nastavení	Popis
[Gesta pro otáčení stránek]	Nastaví směr pohybu pro otáčení stránek.
[Jazyk menu]	Nastaví jazyk menu.
[Klávesnice]	Nastaví jazyk pro klávesnici
[Země / Oblast]	Nastaví zemi / oblast V závislosti na nastavení země / oblasti se můžou změnit aplikace na hlavní stránce zařízení..

WiFi nastavení

Nastavení	Popis
[Wi-Fi]	Zapne / Vypne Wi-Fi
[Úsporný režim bezdrát. připojení]	Síťové připojení bude uvedeno do úsporný režimu při 5-ti minutové neaktivitě. Tento úsporný režim pomáhá uspořit baterii v případě, že WiFi síť není používána déle jak 5 minut.
[Wi-Fi nastavení]	Wi-Fi nastavení umožňují přístroji využívat lokální Wi-Fi sítě pro připojení k internetu.



Nastavení aplikací

Nastavení	Popis
[Knihy / Periodika]	Nastaví předvolby pro všechny knihy / periodika. Můžete nastavit výchozí velikost písma.
[Slovník]	Určuje výchozí slovník
[Nastavení obrázků]	Nastaví interval prezentace
[Prohlížeč]	Nastaví předvolby prohlížeče

Nastavení datumu a času

Nastavení	popis
[Datum]	Nastaví datum.
[Čas]	Nastaví čas.
[Formát data]	Nastaví formát data
[24-hodinový]	Zaškrtněte pro zobrazení času v 24 hodinovém formátu.
[Časová zóna]	Nastaví časové pásmo

Systémová nastavení

Nastavení	Popis
[Uzamčení přístroje]	Nastaví 4 místný PIN pro zamezení neoprávněného použití. Chcete-li nastavit [Uzamčení přístroje] na [Zap], vložte Váš 4-místný PIN  ťukněte na [Pokračovat] a znovu zadejte pro ověření  ťukněte na [OK]. Pokud je [Uzamčení přístroje] nastaveno na [Zap], musíte přístroj odemknout vždy když ho zapnete nebo přepnete z úsporného režimu. To set [Device Lock] to [Off], input your 4-digit PIN and tap [Continue].
[Obrazovka úsporném režimu]	v Nastavení úsporného režimu. [Typ obrázku]: Můžete si vybrat, zda chcete zobrazit obálku poslední čtené knihy nebo obrázky z aplikace [Obrázky]. Vyberete-li [Vybrat obrázky], pokračujte vybráním jednoho obrázku, který chcete zobrazit a následně ťukněte na [Hotovo]. [Zobrazit informační zprávu]: Můžete si vybrat, zda chcete v režimu spánku zobrazit zprávu o probuzení z režimu spánku.
[Download Destination]	Nastaví cílové místo pro obsah stažený z on-line obchodu nebo soubory stažené z prohlížeče. Zvolte mezi [Interní paměť] a [SD KARTA].

Výchozí nastavení

Nastavení	Popis
[tovární nastavení]	Obnoví výchozí nastavení přístroje.
[Vymazat historii kláves]	Vymaže slova uložená do historie klávesnice
[Formátovat paměť]	Umožňuje naformátovat interní paměť přístroje a microSD paměťové karty.

Info o zařízení

Nastavení	Popis
[Informace o zařízení]	o Zobrazí detailní informace o přístroji včetně kapacity paměti, autorizaci Adobe DRM a použité MAC adresy
[Právní informace]	Zobrazí informace o autorských právech a ochranných známkách
[Regulační informace]	Zobrazí značku C-Tick.

Vypnutí přístroje

Umožňuje vypnout přístroj, místo přepnutí do úsporného režimu.

Specifikace

Název modelu : PRS-T2

Napájecí zdroj

Vestavěná nabíjecí baterie: 3,7 V DC, 1000mAh

Napájení přes USB z počítače pomocí přiloženého USB kabelu nebo volitelný síťový adaptér (prodává se samostatně).

Životnost baterie (nepřetržitě otáčených stran)

Maximální výdrž baterie: Přibližně 30.000 kontinuálně otočených stran (vypnutá WiFi).

* Měřeno pomocí textového souboru ve formátu ePub a plně nabitě baterie, otáčení po sobě jdoucích stránek rychlostí přibližně jednu stranu za sekundu při doporučené provozní teplotě. Skutečná životnost baterií se může lišit v závislosti na charakteru použití a jednotlivých zařízeních.

Doba nabíjení

Nabíjení přes USB port počítače : Přibližně 2,5 hodiny

Pomocí AC Adapteru (není součástí balení) : Přibližně 2 hodiny

Kapacita interní paměti (pro uživatelská data)

Přibližně 1,3 GB Při výchozím nastavení:

V závislosti na přednahráném obsahu se může volná kapacita uživatelské paměti měnit.

Provozní teplota :

5°C to 35°C

Rozměry (šířka/výška/tloušťka)

Přibližně 110 × 173 × 9,1 mm

Hmotnost

Přibližně 164 g (5,8 oz.)

Obrazovka

Úhlopříčka 152,4 mm (6")

600 × 800 pixelů, 16-odstínů šedi

Wi-Fi

Podpora standardů: IEEE 802.11b/g/n

Zabezpečení: WEP (Open System), WEP (Shared Key), WPA-PSK (TKIP), WPA-PSK (AES), WPA2-PSK (TKIP), WPA2-PSK (AES)

Rozšiřující sloty

Slot pro microSD kartu

Obsah balení

USB kabel × 1

Stylus × 1

Návod k použití

Podporované typy souborů

Následující soubory mohou být spravovány v softwaru Reader a převedeny do zařízení. Nicméně, v závislosti na velikosti a formátu, nemusí být možné zobrazit / zobrazení některých údajů.

Knihy

EPUB (.epub), podporován EPUB (OPS version 2.0).
PDF files (.pdf), Podpora je založena na specifikaci PDF 1.6.
Textové soubory (.txt)

Obrázky

- JPEG (.jpg, .jpeg)
- GIF (.gif)
- PNG (.png)
- BMP (.bmp)

Poznámka

Je-li velikost obrázku, který budete přenášet pomocí softwaru Reader příliš velká, nemusí se vytvořit náhled a obrázek se nemusí zobrazit v aplikaci [Fotografie]. V takovém případě odstráňte snímek přes softwar Reader. U animovaného GIF souboru, bude zobrazen pouze první snímek.

Bezpečnostní upozornění

Nevystavujte přístroj dlouhodobému přímému slunečnímu záření, Nevystavujte přístroj příliš vysokým nebo příliš nízkým teplotám.

Vyhnete se zahřívání nebo chlazení baterií. Příliš horká baterie může způsobit popálení kůže. Vezměte prosím na vědomí, že provozní teplota zařízení je 0°C to 40°C. Vyvarujte se vystavení přímému ohni nebo kouři. (cigareta, zapalovač, otevřený oheň apod.). Zabraňte vniknutí jakékoli tekutiny do těla přístroje. Nepoužívejte přístroj v dešti, v místech s vysokou vlhkostí vzduchu nebo v blízkostivodních ploch. Vniknutí tekutiny do přístroje může způsobit zkrat nebo poškození baterie. V případě vniknutí tekutiny, vyjměte baterii a kontaktujte autorizovaný servis. Nenechávejte přístroj po dlouhou dobu ve špatně větraném prostředí jako je auto nebo v uzavřené krabici. Nevystavujte přístroj vlivu silných elektromagnetických polí Zařízení neohýbejte a vyvarujte se pádu zařízení. Pokud je zařízení poškozeno, kontaktujte autorizovaný servis. Nerozebírejte zařízení ani ho nijak neupravujte. Jakékoli úpravy nebo opravy smí provádět pouze autorizovaná osoba. Tento přístroj není vodotěsný a nesmí být používán pod vodou. Pokud se Váš přístroj dostal do styku s vodou, kontaktujte autorizovaný servis. Nepoužívejte přístroj s poškozenou baterií, nabíječkou (rozbitý kryt, špatný kontakt, zlomený kabel...) nebo SD kartou. Jeli baterie poškozená (prasklá, vyteklý elektrolit nebo nafouknutá apod.) měla by být neprodleně vyměněna.

Nevyměňujte baretií sami. Použití jiné než originální baterie může mít za následek explozi nebo zničení přístroje. **Varování!** Nikdy nelikvidujte baterii vhozením do ohně, hrozí nebezpečí výbuchu. Vyhnete se jakémukoli mechanickému tlaku na displej. Chraňte displej před předměty, které by ho mohli poškozovat nebo poškodit. Pokud chcete zajistit odpovídající ochranu displeje, doporučujeme přístroj ukládat do ochranného nebezpečné pouzdra. K čištění displeje nepoužívejte organická nebo anorganická rozpouštědla (benzol apod.). K odstranění prachu použijte jemný hadřík. K odstranění nečistot použijte několik kapek destilované vody. Nevystavujte obrazovku elektrostatickému náboji nebo umělému zdroji UV záření Nikdy nenechávejte kabely v blízkosti zdrojů tepla. Zahřáté kabely nebo izolace by se mohly deformovat nebo poškodit, což by mohlo vést k požáru nebo úrazu elektrickým proudem. Vyhnete se jakémukoli mechanickému namáhání na konektory nebo tlačítka přístroje. Mohlo by to mít vliv na jejich funkci. **Likvidace elektrických a elektronických součástí. Nevyhazujte zařízení do smíšeného odpadu. Dodržujte ekologické nakládání s odpady a recyklujte.**

Nepoužívejte bezdrátovou komunikaci v místech kde to není dovoleno. Prosím nepoužívejte bezdrátovou komunikaci na palubě letadla a v nemocnici - může to mít vliv na provoz palubní elektroniky či zdravotnických zařízení. Kromě toho nepoužívejte přístroj tam, kde je zakázáno použití mobilních telefonů. Toto zařízení vysílá a přijímá rádiové frekvence a může interferovat s rádiovou komunikací a dalšími elektronickými zařízeními. Používáte-li osobní zdravotnické pomůcky (např. kardiostimulátor nebo sluchadlo) obraťte se na svého lékaře nebo výrobce a zjistěte, zda jsou či nejsou tyto zdravotnické pomůcky chráněny před vnějšími RF signály.

UCHOVEJTE PŘÍSTROJ MIMO DOSAH DĚTÍ

Autorská práva

Obsah každé knihy predinstalované v přístroji je chráněn autorským právem a je editován ve spolupráci s vydavatelem a editorem zde zmíněným. Autorská práva zapovídají kopírování dat v tomto produktu či tohoto manuálu (ilustrace, dokumenty apod.) a to jako celku či jednotlivých částí bez souhlasu nositele autorských práv. Dále pak použít dat tohoto produktu či obsahu tohoto manuálu není možné bez svolení Sony a to s výjimkou použití pro osobní potřebu.- SONY a SONY logo jsou ochrannými známkami Sony Corporation.- BBEB, BBEB Book a jejich loga jsou ochrannými známkami Sony Corporation.- „Memory Stick“, „Memory Stick Duo“, Memory Stick PRO“ a jejich loga jsou ochranné známky Sony Corporation.- Bitstream je registrovanou známkou a Dutch, Font Fusion a Swiss jsou registrovanými známkami Bitstream Inc.- Microsoft, Windows, Windows Vista a Windows Media jsou obchodními známkami či registrovanými známkami Microsoft Corporation v USA či jiných zemích.- Macintosh a Mac OS jsou obchodní značky Apple Inc. registrovanými v USA či jiných zemích.- Adobe, Adobe logo, Reader a PDF jsou buď registrovanými známkami či obchodními známkami Adobe Systems Incorporated v USA či jiných zemích.- MPEG Layer-3 audio kódovací technologie a patenty licencované Fraunhofer IIS a Thomson. Všechny ostatní systémové názvy a jména produktu, zminované v tomto dokumentu jsou obecně registrovanými známkami či obchodními známkami svých nositelu. Dále pak obchodní značka ™ a registrovaná značka ® nejsou v tomto dokumentu zmíněny.