

# **PocketBook Pro 912**

Uživatelská příručka

# Obsah

---

<b>BEZPEČNOSTNÍ OPATŘENÍ .....</b>	<b>4</b>
<b>VZHLED A OVLÁDÁNÍ.....</b>	<b>9</b>
Pohled Zpeředu	9
Pohled Zezadu	11
<b>TECHNICKÉ PARAMETRY .....</b>	<b>13</b>
<b>ZAČÍNÁME.....</b>	<b>14</b>
Výměna Baterie	14
Zapínání	15
Režimy Provozu Zařízení	16
Nahrávání Souborů	17
Navigace	18
Jak Používat Stylus	19
Jak Používat Virtuální Klávesnici	21

---

<b>HLAVNÍ MENU .....</b>	<b>23</b>
Hlavní Panel	23
Widgety	24
Stavový Řádek	29
Seznam Úloh	31
<b>ČTENÍ KNIH .....</b>	<b>34</b>
Knihovna	34
Obnovlení Knihovny	38
Loading of the Protected Electronic Books (Adobe DRM)	39
Režim Čtení	43
Jak Používat Stylus	55
<b>SOFTWARE .....</b>	<b>57</b>
Oblíbené	57
Poznámky	57
Aplirace	58
Slovník	64
Hudba	65

---

Foto	67
Vyhledávání	68
<b>PŘIPOJENÍ K SÍTI.....</b>	<b>69</b>
Zařízení Bluetooth	70
Konfigurace Wi-Fi Připojení	76
Odpojování od Sítě	78
<b>KONFIGURACE .....</b>	<b>79</b>
<b>AKTUALIZACE FIRMWARU .....</b>	<b>89</b>
<b>ODSTRANĚNÍ POTÍŽÍ .....</b>	<b>93</b>
<b>ZÁKAZNICKÁ PODPORA .....</b>	<b>96</b>
<b>PROHLÁŠENÍ O SHODĚ S MEZINÁRODNÍMI STANDARDY .....</b>	<b>97</b>

# **Bezpečnostní opatření**

Dříve, než začnete pracovat se zařízením, přečtěte si prosím obzvlášť pečlivě tento oddíl. Následující rady Vám pomohou zajistit Vaši bezpečnost a prodloužit životnost zařízení.

## **Podmínky skladování, přepravy a použití**

Rozmezí pracovních teplot zařízení je od 0°C do 40°C, proto je nevystavujte příliš nízkým nebo vysokým teplotám. Nikdy nenechávejte kabely u zdrojů tepla, mohlo by to vést k poškození izolace, a následně vyvolat riziko požáru nebo zásahu elektrickým proudem.

Snažte se vyhýbat následujícím vlivům:

- přímé sluneční záření
- zdroje otevřeného ohně či kouře
- tekutiny nebo vlhkost

- silná elektromagnetická pole, elektrostatické náboje a zdroje UV záření
- nadměrný mechanický tlak na displej, konektory a klávesy zařízení.

Nenechávejte zařízení dlouhodobě ve špatně větráných prostorách, například v uzavřeném automobilu.

Neházejte se zařízením a nesnažte se je ohnout. Chraňte displej před předměty, které jej mohou poškrábat nebo jinak poškodit. Pro ochranu se doporučuje zařízení uchovávat a přenášet v pouzdru.

Uchovávejte zařízení mimo dosah dětí.

## **Obsluha**

Nesnažte se zařízení rozebrat nebo upravovat.

Nepoužívejte zařízení, jestliže má poškozenou baterii, nabíječku (poškozený plášť, kabel nebo kontakt)

či SD kartu. Při poškození baterie (praskliny v plášti, únik elektrolytu, deformace), je potřeba ji vyměnit v servisním středisku. Používání podomácku vyrobených nebo modifikovaných baterií může vést k nevratnému poškození zařízení.

K čištění pláště či displeje nepoužívejte organická ani anorganická rozpouštědla, například benzol. K odstranění prachu používejte měkkou tkaninu, k očištění odolných znečištění použijte několik kapek destilované vody.

Výskyt pěti či méně vadných pixelů na displeji je přípustnou normou a není záruční vadou displeje.

Po skončení doby životnosti se prosím obraťte na nejbližší autorizované servisní středisko k provedení diagnostiky ohledně bezpečnosti dalšího používání.

Podrobné informace týkající se servisní obsluhy ve Vašem regionu lze nalézt na oficiálních stránkách PocketBook International: <http://www.pocketbook-int.com/support/>.

### **RF safety**

Zařízení je přijímačem a vysílačem záření ve vysokofrekvenčním pásmu a může vyvolat rušení rádiového signálu nebo jiných elektrických zařízení. Při používání osobních zdravotnických pomůcek (např., kardiostimulátor a akustické protézy) se poraďte s lékařem nebo výrobcem ohledně bezpečnosti používání zařízení.

Nepoužívejte bezdrátové připojení v místech, kde je to zakázáno, například na palubě letadla či v nemocnici, kde by mohlo být narušeno fungování palubní elektroniky či zdravotnického vybavení.





## Likvidace

Nesprávná likvidace tohoto zařízení může negativně ovlivnit životní prostředí a zdraví lidí. K zabránění podobným následkům je nutné splnit speciální požadavky ohledně likvidace zařízení. Recyklace uvedených materiálů pomůže šetřit přírodní zdroje. Pro podrobnější informace o recyklaci zařízení se obraťte na místní orgány městské správy, sběrný dvůr, obchod, kde bylo zařízení zakoupeno nebo na autorizované servisní středisko.

Likvidace elektrického a elektronického zařízení (směrnice je aplikována v zemích EU a dalších evropských zemích, kde platí systémy děleného sběru odpadu).

V ostatních zemích likvidujte baterii v souladu s místními předpisy.

Neodhazujte baterii do ohně – nebezpečí výbuchu!

# Vzhled

---

## POHLED ZEPŘEDU

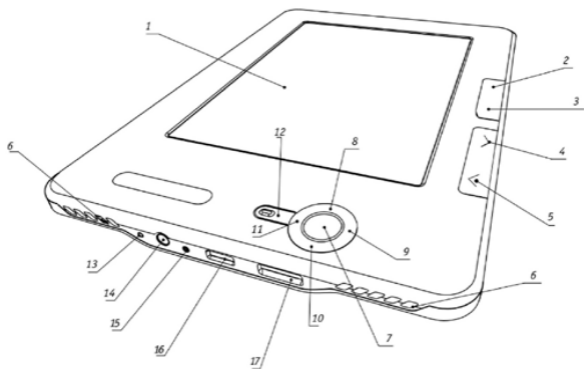

1. Dotyková obrazovka
2. Domů – návrat do Hlavního menu
3. Menu – otevře kontextové menu
4. Vpřed – otočí o stranu vpřed
5. Vzad – otočí o stranu vzad

6. Reprodukory - 2×0,5W reproduktory
7. OK – potvrdí výběr
8. **Nahoru**
9. **Vpravo**
10. **Dolů**
11. **Vlevo**
12. Zpět – přejde zpět na předchozí menu
13. Tlačítko Reset – restartuje zařízení
14. 3,5mm audio konektor
15. LED kontrolka – značí, že zařízení je v režimu napájení.
16. Micro USB port – určený k připojení zařízení k PC, nebo nabíječce (volitelné) přes micro USB kabel.
17. Slot na micro SD karty – používá se na vložení externí paměťové karty micro SD.

## POHLED ZE ZADU

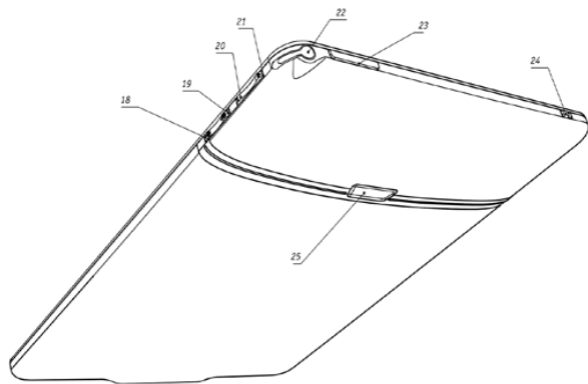

- 18.** Tlačítko Zoom -
- 19.** Tlačítko Zoom +
- 20.** Tlačítko Hlasitost -
- 21.** Tlačítko Hlasitost +
- 22.** Stylus

**23.** Zapnout/Vypnout – dlouhým stisknutím zařízení zapnete/vypnete, krátkým otevřete expresní menu

**24.** Wi-Fi Zap./Vyp. - zapínání/vypínání bezdrátového Wi-Fi připojení

**25.** Tlačítko krytu baterie

**POZNÁMKA:** Rozvržení kláves „hot keys“ si můžete uzpůsobit podle svého v Konfigurace > Rozvržení kláves

# Technické parametry

---

<b>Displej</b>	9,7" E Ink Vizplex™ 1200×825, 155 dpi, černá/bílá
<b>Dotykový panel</b>	EMR (E-psaní, dotykové pero)
<b>Procesor</b>	533 MHz
<b>RAM</b>	256 MB
<b>Vnitřní úložiště</b>	2 GB
<b>Operační systém</b>	Linux®
<b>Komunikace</b>	Wi-Fi™ (b/g); Bluetooth™ 2.1 USB 2.0 (480 Mb/s)
<b>Paměťový slot</b>	Micro SD až 32 GB
<b>Audio výstup</b>	3,5mm stereo konektor 2×0,5W reproduktory
<b>Akcelerometr</b>	Ano
<b>Formáty knihkupectví</b>	PDF, EPUB (včetně DRM), PDF, EPUB, FB2, TXT, DJVU, RTF, HTML, CHM, DOC, TCR, FB2.ZIP, PRC, DOCX
<b>Formáty obrázků</b>	JPEG, BMP, PNG, TIFF
<b>Formát audio nahrávek</b>	MP3
<b>Baterie</b>	Li-Polymer, 3,7 V; 1530 mAh
<b>Rozměry</b>	193×263×11,5 mm
<b>Váha</b>	565 g

# Začínáme

---

## V TÉTO KAPITOLE...

Dozvíte se něco o hlavních ovládacích funkcích, a jak připravit zařízení k použití.

## VÝMĚNA BATERIE

Kvůli zvýšení životnosti baterie se doporučuje po-  
prvé vypnuté zařízení nabíjet po dobu 8 až 12 ho-  
din. Baterii můžete nabíjet z PC pomocí USB kabe-  
lu, nebo z elektrického rozvodu pomocí nabíječky  
(volitelné).

Při prvním nabíjení baterie postupujte následovně:

1. Pomocí USB kabelu zařízení připojte k počítači, nebo k nabíječce. Jakmile začne nabíjení, kontrolka začne oranžově blikat.

2. Když je baterie plně nabitá, kontrolka bude oranžově svítit. Nyní můžete zařízení odpojit a zapnout ho pro první použití.

Pokud připojíte kabelem k počítači zapnuté zařízení, objeví se dialogové okno s dotazem, kterou operaci (*PC link*, nebo *Nabíjení*) chcete zvolit. Nabíjení se započne, jedině když zvolíte odpovídající režim.

## ZAPÍNÁNÍ

Chcete-li zařízení zapnout, stiskněte a několik vteřin držte tlačítko **Zapnout/Vypnout**, dokud se neobjeví startovací logo. Jakmile je zařízení připraveno k použití, objeví zobrazení se změní na Hlavní menu, nebo naposledy otevřenou knihu, podle nastavení (*Konfigurace > Při zapnutí otevřít*).



## REŽIMY PROVOZU ZAŘÍZENÍ

Normální provozní režim je hlavním režimem zařízení. Zelená kontrolka signalizuje spotřebu energie (např. obnovení zobrazení, připojení k síti, či přehrávání hudby).

Režim spánku je energeticky úsporný režim provozu. Zařízení se v době nečinnosti vypíná, aby šetřilo energii. K tomu, aby obrazovka s technologií E-ink udržela aktuální zobrazení, není potřeba žádná energie. Spuštěné aplikace se ukládají v RAM zařízení.

Bezpečný režim – servisní režim zařízení s nastavením od výrobce. Chcete-li načíst tento režim, držte během zapínání tlačítko **Domů**.

## NAHRÁVÁNÍ SOUBORŮ

Pomocí micro-USB kabelu připojte zařízení k PC.

**POZNÁMKA:** Během přesunu souborů by zařízení mělo být stále zapnuté.

Budete vyzváni, abyste zvolili USB režim *PC link*, nebo *Nabíjení*. Zvolte *PC link*. Operační systém počítače identifikuje úložiště zařízení jako vyměnitelný disk (jako dva, pokud je instalovaná karta SD). Nyní můžete do zařízení nebo na SD kartu kopírovat soubory za použití Průzkumníka nebo jiného správce souborů.

**POZOR!** Po skončení kopírování zařízení bezpečně odeberte a teprve poté odpojte kabel!

## NAVIGACE

Vybranou položku (např. knihu, mediální soubor, aplikaci, widget, nebo položku z menu) zvolíte pomocí navigačních tlačítek **Nahoru**, **Dolů**, **Vlevo**, **Vpravo**. Chcete-li otevřít vybrané, krátce stiskněte **OK**. Dlouhé stisknutí tlačítka **OK** otevře kontextové menu položky (pokud je k dispozici). Pro návrat do předchozího menu stiskněte tlačítko **Zpět**, pro návrat do Hlavního menu stiskněte tlačítko **Domů**. Dlouhé stisknutí tlačítka **Zpět** otevře krátký seznam úloh, krátké stisknutí otevře plný seznam. Pokud chcete otevřít menu sekce, stiskněte tlačítko **Menu**.

Rozvržení kláves si můžete uzpůsobit na své vlastní v *Konfigurace > Rozvržení kláves*.

## JAK POUŽÍVAT STYLUS

Pro počáteční kalibraci stylusu jděte na *Konfigurace* > *Údržba* > *Kalibrovat dotykový panel*. Stiskněte křížek, který se objeví na obrazovce. Dotykový panel se doporučuje kalibrovat pravidelně, abyste si uchovali přesné ovládání zařízení pomocí stylusu.

Stylus se dá používat následovně:

- Pro navigaci – dotykem otevřete zvolenou položku, dlouhý dotyk otevře kontextové menu položky (pokud je k dispozici).
- Na pořizování grafických poznámek v průběhu čtení (více informací v sekci *Poznámky*)
- Na otáčení stránek a zoomování v režimu čtení
- Na ovládání přehrávače hudby při poslechu (klepnutím na tlačítka přehrávače)
- Na kreslení v aplikaci Scribble.

Aby bylo ovládání zařízení pomocí stylusu co nej-  
přesnější, doporučuje se držet ho svisle k obrazovce  
( $\pm 15$  stupňů), jak je vidět na obrázku. Když použí-  
váte stylus na poškrábané nebo špinavé dotykové  
obrazovce, může to způsobit chybu v umístění až  
10 %.

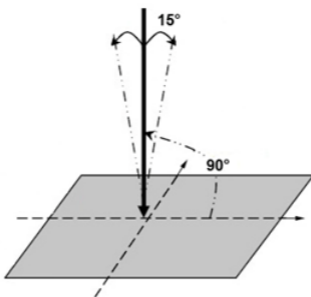

## JAK POUŽÍVAT VIRTUÁLNÍ KLÁVESNICI

Virtuální klávesnice se používá, když je potřeba zadat textovou informaci, například při vyhledávání nebo vyplňování údajů pro připojení k síti.

Chcete-li napsat symbol, zvolte ho pomocí navigačních tlačítek a stiskněte **OK**, nebo ho stiskněte, nebo na něj klepněte stylusem.

Chcete-li změnit jazyk psaní, stiskněte tlačítko **Současný jazyk**. Chcete-li přidat jazyk na klávesnici, jděte na *Konfigurace > Klávesnice*.

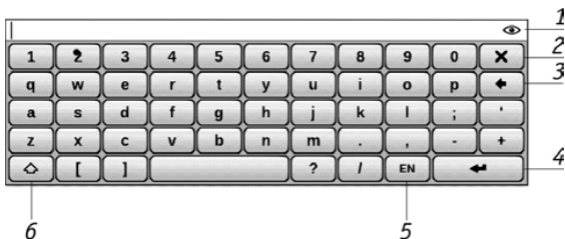

1. Pokud pomocí klávesnice zadáváte heslo (např. pro Wi-Fi), objeví se ikona oka. Tuto ikonu stiskněte, pokud chcete zobrazit zadaný text.

2. Zavřít dotykovou klávesnici
3. Smazat naposledy napsaný symbol
4. Použít napsaný text-to-Speech
5. Změnit jazyk psaní
6. Přepnout velká/malá písmena

# Hlavní menu

---

## V TÉTO KAPITOLE...

Dozvíte se něco o základních prvcích uživatelského rozhraní zařízení.

Hlavní menu obsahuje hlavní funkční a ovládací prvky softwaru (hlavní panel a widgety), které se zobrazí po zapnutí a načtení zařízení (pokud je v *Konfigurace* > *Po spuštění otevřít* zvolena příslušná možnost). Chcete-li přejít na Hlavní menu z jiné aplikace, stiskněte tlačítko **Domů**, nebo několikrát stiskněte tlačítko **Zpět**. Vzhled Hlavního menu se dá změnit v odpovídající sekci *Konfigurace*.

## HLAVNÍ PANEL

Tato sekce Hlavního menu obsahuje hlavní softwarové prvky zařízení:



- Knihovna
- Oblíbené
- Poznámky
- Aplikace
- Slovník
- Foto
- Hudba
- Vyhledávání
- Konfigurace

Detailní informace o všech sekcích Hlavního panelu jsou v Manuálu v sekci *Software*.

## WIDGETY

Widget je stručný náhled konkrétní aplikace. Chcete-li otevřít aplikaci na celou obrazovku, otevřete widget jako běžnou aplikaci. Kontextové menu umožňuje změny a konfiguraci widgetu.

## **Naposledy otevřené knihy**

Zobrazuje seznam nedávno otevřených knih. Počet zobrazených knih závisí na nastavení vzhledu v Hlavním menu. Nastavení widgetu umožňuje přepínat náhled mezi seznamem a miniaturami. Tento widget nemůžete měnit.

## **Hodiny**

Digitální nebo analogové hodiny (přepínání v kontextovém menu widgetu).

## **Kalendář**

Zobrazuje kalendář aktuálního měsíce. V celoobrazovkovém režimu zobrazuje kalendář aktuálního roku.

## **Sudoku**

Rychlé spuštění Sudoku – oblíbeného japonského hlavolamu.

## **Slovník**

Otevře aplikaci *Slovník*

## **Přehrávač hudby**

Zobrazuje aktuální stopu a poskytuje možnost základního ovládání přehrávání: Přehrát/Pozastavit, Předcházející/Následující stopa.

## **Kalkulačka**

Jednoduchá kalkulačka umožňuje provést 4 aritmetické operace a vypočítat procento a druhou odmocninu. Stisknutí tlačítka v pravém dolním rohu widgetu můžete přepnout na celou obrazovkovou aplikaci *Technická kalkulačka* (více v oddílu *Aplikace*).

## **eKniha**

Rychlý přístup na online knihkupectví. Mezi obchody můžete přepínat v kontextovém menu widgetu.

V souboru eBook.cfg si můžete nastavit několik obchodů. Jde o textový soubor umístěný ve vnitřním úložišti widgetu ve složce \system\config\widgets\ eBook a obsahující parametry widgetu oddělené čárkami.

Příklad:

Bookland,bookland.bmp,<http://bookland.net/go>,1,1,1

Libri.de,libri.bmp,<http://ers.libri.de/home>,1,1,1

Chcete-li změnit nastavení, zkopírujte soubor eBook.cfg do počítače a editujte ho v jakémkoli textovém editoru (např. Windows Notepad). Parametry widgetu jsou následující:

Název parametru	Formát	Popis	Příklad
Název obchodu	Řetězec (až 12 znaků)	Zobrazený jako název widgetu	BookLand
Název souboru s logem	řetězec	Soubor .bmp by měl být umístěn ve složce \system\config\widgets\eBook. Obrázek by měl mít rozlišení alespoň 235×205.	Bookland.bmp
Webová adresa	řetězec	Odkaz na webovou stránku se otevře po aktivaci widgetu	<a href="http://bookland.net/go">http://bookland.net/go</a>
Transfer sériového čísla	1, nebo 0	Odesílá sériové číslo zařízení, může být použito některými obchody pro automatické přihlášení	1
Transfer modelu zařízení	1, nebo 0	Odesílá informace o modelu zařízení a informace od výrobce	1
Transfer typu připojení	1, nebo 0	Odesílá informaci o typu připojení (Wi-Fi nebo 3G)	0



Po dokončení editace zkopírujte soubor do vnitřního úložiště zařízení do složky `\system\config\widgets\`eBook.



## PocketNews

Spustí aplikaci PocketNews (viz *Software > aplikace > PocketNews*).

## STAVOVÝ ŘÁDEK

Stavový řádek se nachází naspodu obrazovky a zobrazuje následující servisní informace:

- Datum a čas
- Nabíjení baterie
-  – Ikonu Multitasking – stisknutím ikony zobrazíte seznam probíhajících úloh
-  – Wi-Fi je aktivní: Klepněte na ni stylusem, pokud chcete zobrazit informace o připojení

-  – Bluetooth je aktivní: Klepněte na něj stylusem, pokud chcete zobrazit informace o připojení
  -  – Sluchátka s mikrofونem pro Bluetooth jsou připojená
  -  – Přehrávač hudby je zapnutý.

V režimu čtení se datum mění na informace o knize: Číslo aktuální stránky/celkový počet stran, titul knihy a aktuální procento přečteného.

Informace o nabíjení baterie a čas se zobrazují vždy.

**POZNÁMKA:** V režimu spánku se hodiny na stavovém řádku nezobrazují, aby se šetřila energie na aktualizaci obrazovky.

Když se hodin ve stavovém řádku dotknete stylusem, objeví se kalendář a kalkulačka. Chcete-li je opět skrýt, dotkněte se znovu stavového řádku, nebo stiskněte tlačítko **Zpět**.







## SEZNAM ÚLOH

Zařízení podporuje multitasking a mezi jednotlivými spuštěnými aplikacemi můžete přepínat několika způsoby:

- Dotknout se stylusem ikony ve stavovém řádku
- Otevřít krátký seznam úloh dlouhým stisknutím tlačítka **Zpět**
- Vyvolat rozšířený seznam úloh krátkým stisknutím tlačítka **Zapnout/Vypnout**.



Kromě přepínání úkolů můžete vynutit zavření aplikací: Zvolte aplikaci, stisknutím tlačítka **Menu** vyvolejte kontextové menu a vyberte *Smazat úkol*. Kromě spravování úloh se můžete také rychle dostat k některým ovládacím funkcím:

-  – Zamknout klávesnici. Pro odemčení se dotkněte stylusem ikony klíče, nebo stiskněte tlačítko Zapnout/Vypnout
  -  – Zapnout/Vypnout Bluetooth
  -  – Otevřít seznam bezdrátových připojení
  -  – Pořídit snímek obrazovky  
Obrázky se ukládají do složky Screens
-  – Otevřít přehrávač hudby
-  – Vypnout zařízení.

Vynutit zavření aplikace lze jen v rozšířeném seznamu úloh, krátký seznam úloh tuto funkci nepodporuje.

**POZNÁMKA:** Když se vrátíte do Hlavního menu tlačítkem **Domů**, aplikaci tím nezavřete. Stále bude běžet v pozadí. To může například způsobit, že když opustíte knihu tlačítkem **Domů**, procento přečteného v knihovně se nezmění. Abyste aplikaci zavřeli úplně, stiskněte tlačítko **Zpět**.

# Čtení knih

---

## V TÉTO KAPITOLE...

V této kapitole se dozvíte, jak používat software určený pro čtení, jak naplnit knihovnu a jak nakonfigurovat zařízení tak, aby bylo čtení co nejpohodlnější.

## KNIHOVNA

Knihovna je správce souborů s e-knihami. Chcete-li otevřít knihu, dotkněte se jí stylusem, nebo ji vyberte pomocí navigačních tlačítek a tlačítka **OK**. Menu knihovny umožňuje filtrování třídění, třídění do skupin, změnu vzhledu sekce a vyhledávání.

### Kritéria pro filtrování

- *Všechny knihy* – zobrazí se všechny knihy ve zvoleném úložišti

- *Právě rozečtené* – knihy, které byly otevřeny a bylo z nich přečteno víc než jedna strana

- *Oblíbené*

### **Kritéria třídění do skupin**

Podle zvolené skupiny se zobrazí některý z následujících parametrů jako název složky:

- Složka – skutečný název složky
- Autor – v horní části obrazovky se objeví

abeceda

- Řada
- Žánr
- Formát

### **Kritéria třídění**

- Názvy souborů
- Tituly knih
- Naposledy otevřené
- Datum vytvoření
- Řada
- Autor

Je možné vzestupné nebo sestupné třídění.

## Náhled na seznam knih

☰ Jednoduchý – v tomto režimu se zobrazují následující informace:

- Ikona složky nebo souboru
- Titul knihy
- Ikona umístění (pokud je soubor umístěn na paměťové kartě)
  - Stavová ikona a procento přečteného
    - 📖 Právě čtené
    - ✓ Číst
    - ❤️ Oblíbené

☰ Detailní – tento režim navíc obsahuje informace o autorovi a velikosti souboru.

📖 Miniatury – v tomto režimu se zobrazuje obálka knihy, stavové ikony a velikost souboru.

## Úložiště – tři možnosti:

- Vnitřní úložiště + paměťová karta
- Vnitřní úložiště
- Paměťová karta

Informační panel naspodu obrazovky zobrazuje přečtené knihy a status úložiště.

Kontextové menu umožňuje následující operace se soubory a složkami:

- *Otevřít* (pokud je více programů, ve kterých jde položka otevřít – otevřít v programu...)
- *Soubor* – operace se souborem
  - *Přejmenovat*
  - *Přesunout do složky*
  - *Smazat*
- *Přidat do/Odebrat z Oblíbených*
- *Označit jako přečtené/nepřečtené*

- *Poslat...* - poslat knihu přes Bluetooth
- *Informace* – stručné informace o knize/složce.

## OBNOVENÍ KNIHOVNY

Knihy můžete zkopírovat do vnitřního úložiště zařízení, nebo na externí kartu SD, jak je popsáno v sekci *Nahrávání souborů*, nebo si je přímo stáhnout z online knihkupectví.

**POZNÁMKA:** knihy stažené z online knihkupectví se ukládají do kořenové složky vnitřního úložiště zařízení.

## STAHOVÁNÍ CHRÁNĚNÝCH E-KNIH (ADOBE DRM)

K používání e-knih v chráněném formátu je nezbytná registrace na webu [www.adobe.com](http://www.adobe.com) (odkaz *Přihlásit se > Vytvořit účet Adobe*).

### Stahování pomocí souboru \*.acsm

1. V prohlížeči otevřete web [www.adobe.com](http://www.adobe.com).

**POZNÁMKA:** Aktuální verze prohlížeče v zařízení nepodporuje přehrávač Flash Player.

2. Otevřete „Produkty“.

3. Klikněte na odkaz *Digital Editions* v abecedním seznamu produktů.

4. Pomocí odkazu *Visit the sample eBook library* ve spodní části stránky vstupte do knihovny.

5. Vyberte knihu a klepněte na možnost *Download item* (Stáhnout položku).



6. Na obrazovce se objeví okno pro stažení. Název souboru by měl obsahovat název knihy a příponu .acsm. Klikněte na možnost *Uložit*.

7. Po uložení souboru do počítače se objeví odkaz ve tvaru URLLink.acsm.

**POZNÁMKA:** Stejnou posloupností akcí lze stáhnout odkaz na chráněnou knihu z jakéhokoli online knihkupectví.

Chcete-li otevřít chráněnou knihu (DRM) v zařízení, postupujte takto:

- Zkopírujte do zařízení soubor s odkazem na knihu (\*.acsm).
- Soubor v zařízení vyhledejte a otevřete jej.
- Podle pokynů na displeji aktivujte zařízení.

Pomocí klávesnice na displeji zadejte do formuláře Device Activation (Aktivace zařízení) přihlašovací jméno a heslo ke svému účtu na [www.adobe.com](http://www.adobe.com). Poté si budete moci knihu stáhnout.

- Stáhněte si knihu. Po stažení bude plná verze knihy dostupná pro čtení ve složce Digital Edition.

Stažená kniha je chráněná (DRM) a neregistrovaní uživatelé ji nemohou otevřít.

## Stahování knih pomocí počítače

### 1. Otevřete aplikaci *Adobe Digital Editions*.

**POZNÁMKA:** Při prvním připojení zařízení k počítači vás aplikace Adobe Digital Editions vyzve k aktivaci nového zařízení. Použijte k tomu své registrační údaje pro [www.adobe.com](http://www.adobe.com). Není-li zařízení aktivováno, aplikace Adobe Digital Editions neumožní zkopírovat knihu z PC do zařízení. Pokud jste již použili své registrační údaje k otevírání chráněných knih v zařízení s verzí firmwaru starší než 2.0.4, musíte po aktualizaci verze softwaru znovu zadat své registrační údaje pro [www.adobe.com](http://www.adobe.com), abyste takové knihy mohli opět otevřít. Autorizaci Adobe Digital Edition lze odstranit v sekci *Settings > Service > Delete ADE authorization* (Nastavení > Služba > Ostranit autorizaci ADE).

2. Vyberte ikonu *Go to library view* (Přejít na zobrazení knihovny).
3. Klepněte na možnost *All items* (Všechny položky).
4. Vyberte si knihu a zkopírujte ji do zařízení.

## **Půjčování knih**

Registrovaní uživatelé si mohou půjčovat knihy v online knihkupectvích (například na webu [www.adobe.com](http://www.adobe.com)). Vypůjčená kniha se v rámci uživatelského účtu objeví v sekci *Borrowed* (Vypůjčeno) a bude k dispozici pro čtení. Chcete-li knihu otevřít na počítači nebo v zařízení, použijte své registrační údaje pro [www.adobe.com](http://www.adobe.com). Je-li kniha vypůjčena, bude k dispozici po uvedené době.

Při každém otevření knihy zobrazí zařízení výzvu „*Would you like to return the book?*“ („Chcete knihu vrátit?“). Po uplynutí doby výpůjčky nebo po vrácení již kniha nebude k dispozici pro čtení.

## REŽIM ČTENÍ

Zařízení podporuje následující formáty knih:

FB2, FB2.zip, TXT, PDF, RTF, HTML, MOBI.PRC, CHM, DJVU, DOC, DOCX, EPUB, TCR.

Pokud už jste knihu začali číst, otevře se na straně, kde jste skončili.

Stavový řádek v režimu čtení zobrazuje aktuální číslo strany/celkový počet stran, titul knihy, procento přečteného, aktuální čas a stav baterie. Stránky se otáčejí pomocí hardwarových tlačítek **Vpřed/Vzad**. Dlouhý stisk jednoho z těchto tlačítek otočí o 10 stran vpřed, nebo vzad (podle tlačítka). Tlačítko **Menu** otevře obsah knihy (pokud je k dispozici).

U knih, které obsahují externí odkazy, křížové odkazy, nebo poznámky pod čarou, se můžete přepnout

do režimu odkazů pomocí dlouhého stisknutí tlačítka **Dolů** (pouze pokud je odkaz na aktuální stránce, jinak se zobrazí zpráva, že odkaz chybí). V pravém horním rohu se objeví kurzor. Zvolte odkaz, který si přejete použít, pomocí tlačítek **Nahoru** a **Dolů** a stisknutím tlačítka **OK** na odkaz přejděte. Pokud se jedná o externí odkaz, otevře se pomocí prohlížeče. Pro návrat ke čtení stiskněte tlačítko **Návrat**. Pokud se jedná o poznámku pod čarou, budete na ni přesměrováni. Pro návrat na původní místo v knize znovu běžte na režim odkazů a zvolte číslo nebo symbol poznámky pod čarou.

Menu čtečky je možné vyvolat stisknutím tlačítka **OK**. Funkce menu závisí na čtecím programu.

## Vyhledávání



Režim vyhledávání funguje jen u knih, které obsahují textovou vrstvu. Zadejte text, který chcete hledat, pomocí políček dotykové klávesnice. Nalezený text se zvýrazní. Mezi jednotlivými výskyty můžete přecházet pomocí navigačních tlačítek **Doleva/Do-prava**. Chcete-li režim vyhledávání opustit, stiskněte **OK**.

**POZNÁMKA:** U knih ve formátu DjVu není režim vyhledávání k dispozici.

## Obsah



Otevře strukturovaný obsah knihy, pokud je k dispozici. V opačném případě se zobrazí zpráva, že obsah chybí. Aktivní obsah zobrazuje obsah, záložky a poznámky, které jste pořídili v průběhu čtení. K navigaci v obsahu použijte navigační tlačítka. Dlouhé stisknutí tlačítka **OK** rozbalí/skryje podúroveň.

Vzhled obsahu můžete vyladit v kontextovém menu. Zde je možné přejmenovat nebo editovat poznámku, rozbalit nebo skrýt všechny podúrovně a nastavit, které položky se mají v obsahu zobrazovat (v sekci *Nastavení*): Obsah, záložky, zvýraznění, poznámky, popisky tužkou, či snímky obrazovky. Pozor. Editace poznámek a záložek pořízených při čtení je možná jen pomocí tohoto zařízení.

## Hlas



Software Text-to-Speech (TTS, převod textu na řeč) je určený k transformaci textu na řeč. Po zapnutí této funkce se v levém horním rohu objeví lišta průběhu. Pro spuštění přehrávání stiskněte **OK**. Lišta průběhu ukazuje právě čtený fragment, stránky se během poslechu otáčejí automaticky.

K ovládání přehrávání TTS můžete použít buď TTS menu, které si vyvoláte stisknutím tlačítka **OK**, nebo hardwarová tlačítka:

- Ovládání hlasitosti: **Hlasitost +/-, Nahoru/Dolů**
- Přehrát/Pozastavit: **Vlevo**
- Opustit režim TTS: **Návrat.**

Na začátku jsou v zařízení nainstalované 4 TTS balíčky.

**POZNÁMKA:** operační systém zařízení dokáže používat pouze 4 balíčky. Abyste si mohli instalovat nový, musíte napřed odinstalovat jeden ze stávajících. Postupujte následovně: jděte na *Konfigurace* > *Údržba* > *Odstraňování balíčků*, pomocí tlačítka **Zpět** zvolte balíčky, které chcete odstranit, a potvrďte smazání.

Nový TTS balíček nainstalujete následovně:

- Stáhněte si balíček (soubor s příponou .pbi) z webové stránky <http://pocketbook-int.com/download/tts/>



- Připojte zařízení k počítači a soubor s TTS balíčkem zkopírujte do složky aplikací vnitřního úložiště.

- V hlavním panelu otevřete sekci *Aplikace*, spusťte soubor s balíčkem a potvrďte instalaci.

- Po instalaci otevřete *Konfigurace > Syntéza řeči > Jazyk a hlas* a zvolte balíček, který chcete používat. V této sekci je také možné nastavit rychlost a barvu řeči.

## Záložky



Přidá aktuální stranu do záložek. Když přidáte stranu do záložek, pravý horní rožek se zobrazí jako ohnutý.

Všechny záložky se zobrazují v obsahu. Chcete-li odstranit záložku, znovu zvolte odpovídající položku menu.

**POZNÁMKA:** U knih ve formátu DjVu nejsou záložky k dispozici.

## Otevřít na straně...



Otevře dialogové okno, kde můžete zadat číslo strany, na kterou chcete přejít, nebo zvolit některý z nedávných přechodů.

## Nastavení



U knih ve formátech FB2, TXT, RTF, HTML, PRC a CHM si můžete nastavit co nejpohodlnější nastavení čtení: Font, velikost písma (velikost písma lze upravit pomocí navigačních tlačítek **Nahoru /Dolů**), řádkování, okraje stránky, či kódování (pro knihy ve formátech txt a html). Knihy ve formátu FB2 mají dva režimy oživení: Nejlepší kvalita a Vysoká rychlost (defaultní).

## Zoom



Knihy ve formátu pdf a DjVu mají v menu položku Zoom místo Nastavení.

K dispozici jsou tyto režimy zoomování:

---

- 4, 9 stran – režim náhledu, několik stránek na obrazovku

- Optimální šířka – přizpůsobení stránky na šířku obrazovky

- Obvyklý režim – jedna strana na obrazovku

- Sloupce – na čtení knih s textem ve sloupcích. K navigaci na straně použijte navigační tlačítka. Když dojdete na spodní okraj stránky, stránka se otočí.

- Přeformátování – v tomto režimu je text naformátovaný tak, aby se na straně zobrazil celý. Velikost písma můžete měnit pomocí tlačítek **Nahoru** a **Dolů**. Některé obrázky a čísla se v tomto režimu nemusí zobrazit. Režim přeformátování podporují jen knihy ve formátu pdf.

Aby se správně zobrazovaly dokumenty psané zprava doleva, zaškrtněte odpovídající zaškrtačkové políčko.

## Slovník



Překlad jednotlivých výrazů. Defaultně lze slovo označit kurzorem a slovník vyhledá překlad automaticky. Tlačítkem **OK** se přepnete na panel nástrojů:

- - opustit slovník
- - přepnout slovník na náhled seznamu
- - přepnout na náhled konkrétního slova
- - vyvolat virtuální klávesnici, chcete-li

zadat slovo k překladu

- - změnit slovník

## Otáčení



Nastaví orientaci stránky: Pomocí navigačních tlačítek zvolte vyhovující orientaci a stiskněte **OK**. Aktivuje se automatické otáčení založené na akcelerometru.

**POZOR!** Otáčení obrazovky mění mapování navigačních tlačítek! Například při otočení obrazovky o 90 ° budete listovat pomocí tlačítek **Nahoru/Dolů**.

## Poznámky



Poznámky vám umožňují uložit si oblíbené části knih a dělat si poznámky rukou přímo do textu. Všechny poznámky se zobrazí v obsahu knihy.

**POZNÁMKA:** u knih ve formátu DjVu nejsou ručně dělané poznámky možné.

Když otevřete *Poznámky*, objeví se okno s popisem.

### Nástroje:

 Popisovač – na zvýrazňování v textu: Dotkněte se začátku zvýrazňované části a přejeďte na její konec. Zvolíte-li oblast, ve které už byl popisovač dříve použitý, zvýraznění se sloučí. Dlouhý dotyk stylusem otevře kontextové menu, kde můžete přidat poznámku k textu, nebo odstranit zvýraznění. Pokud už je zvolená část okomentovaná, je možné poznámku editovat v možnosti *Ukázat komentář*.

 Tužka – na vepisování poznámek do textu.

 Guma – maže zvýraznění a popisky tužkou. Chcete-li smazat poznámku, přejeďte stylusem přes oblast, která poznámku obsahuje.

 Snímek obrazovky – uloží zvolené části textu jako obrázek.

 Obsah – otevře obsah knihy.

 Náповěda – otevře okno s instrukcemi, jak nástroje používat.

Režim poznámek.

Všechny poznámky jsou viditelné v Hlavním menu (sekce Poznámky). Potvrďte otevřenou poznámku tlačítkem **OK**. Tím přejdete na místo v knize, kde jste poznámku vytvořili.



## JAK POUŽÍVAT STYLUS

Stylus můžete používat během čtení knih.

### **Obracení stránek**

Chcete-li listovat dopředu, přejeďte stylusem zprava doleva po spodním okraji obrazovky, jako byste otáčeli stránky papírové knihy. Chcete-li se o stranu vrátit, přejeďte stylusem zleva doprava.

### **Zoomování**

Pomocí stylusu lze také zoomovat: Pro přiblížení přejeďte stylusem po pravém okraji obrazovky zdo-la nahoru, pro zmenšení přejeďte shora dolů. Režim zoomování závisí na dřívějším nastavení.

### **Menu**

Chcete-li vyvolat menu čtečky, dotkněte se stylusem centra obrazovky.



## **Záložky**

Záložku vytvoříte tak, že se stylusem dotknete pravého horního rohu obrazovky. Chcete-li záložku odstranit, dotkněte se znaku záložky.

## **Obsah**

Chcete-li rozbalit/skrýt podúrovně víceúrovňového obsahu, dotkněte se stylusem znaku +/- . Dlouhý dotyk na některou z položek obsahu otevře kontextové menu.

## **Otevírání odkazů**

Chcete-li otevřít odkaz, dotkněte se ho stylusem.

# Software

---

## V TÉTO KAPITOLE...

Dozvíte se něco o doplňkových softwarových funkcích zařízení.

## OBLÍBENÉ



Když zvolíte tuto sekci, otevře se knihovna a zobrazí se knihy, které jste přidali do Oblíbených.

## POZNÁMKY:



V této sekci si můžete prohlédnout všechny poznámky pořízené během čtení. Když zvolíte poznámku, otevře se obsah knihy, které se poznámka týká. Po otevření můžete poznámku editovat, jak je popsáno výše.

## APLIKACE



Tento oddíl obsahuje hry a doplňkový software.

### BookLand

Otevře webový prohlížeč s načtenými stránkami online obchodu BookLand. Informace o webovém prohlížeči viz níž.

### Kalkulačka

Tuto aplikaci můžete spustit také přes widget *Kalkulačka*. Kalkulačka nabízí širokou škálu matematických operací, jako například numerické značení a logické, konstantní a trigonometrické funkce. Technickou kalkulačku lze použít na provádění velmi komplikovaných výpočtů.

### Šachy

Klasická hra šachy Můžete hrát buď proti počítači, nebo proti jiné osobě.

## **Klondike**

Klasický solitaire

## **Hodiny**

Tato aplikace promění vaše zařízení v digitální stolní hodiny.

## **Sudoku**

Oblíbený japonský hlavolam

## **Had (Snake)**

Hra Had

## **PocketNews**

Aplikace na přidávání a čtení novinek z RSS kanálů.

Chcete-li přidat RSS kanál, otevřete nastavení RSS. Zvolte možnost *Přidat RSS kanál*. Pomocí virtuální klávesnice vepište adresu kanálu.

Chcete-li kanál odstranit, označte ho, otevřete kontextové menu (stisknutím tlačítka **Menu**) a zvolte příkaz *Smazat*.

Chcete-li kanál editovat, označte ho, otevřete kontextové menu (stisknutím tlačítka **Menu**) a zvolte příkaz *Edit*. Pomocí virtuální klávesnice kanál editujte.

Chcete-li kanál aktualizovat, zvolte *Aktualizovat* v menu aplikace. Aktualizovaný obsah se při aktualizaci RSS kanálů připojí k souboru s příponou .hrss, který bude dostupný pro čtení po skončení aktualizace. Status stahování se zobrazuje během aktualizace. Po aktualizaci je soubor možné číst offline za použití prohlížeče.

Chcete-li číst nejnovější kanály, zvolte *Číst nejnovější zprávy* v menu aplikace. V prohlížeči se otevřou nejnovější stažené aktualizace RSS kanálů.

*Archív zpráv:* Můžete si zde přečíst dříve uložené aktualizace RSS kanálů.

## **Prohlížeč**

Aplikace na prohlížení webových stránek. Po otevření prohlížeče budete vyzváni, abyste se připojili k jedné z dostupných sítí.

V prohlížeči se pohybujete pomocí stylusu, webové adresy a jiné textové informace je možné zadávat na virtuální klávesnici.

## **Scribble**

Aplikace na kreslení. Abyste mohli tuto aplikaci používat, musí být vaše dotyková obrazovka přesně kalibrována. Na obrazovku je potřeba kreslit stylusem drženém v pravém úhlu k jejímu povrchu.

**POZOR!** Kreslení stylusem je možné, jen když je dotykovaná obrazovka aktivní (zařízení je v normálním režimu, což značí svítící zelená LED dioda).

Chcete-li vybrat nástroj na kreslení, použijte ovládací panel aplikace:

 **Text:** Zvolte pozici a velikost textového pole. Text vepíšete pomocí virtuální klávesnice.

 **Tužka:** Nástroj na kreslení tenkých čar

 **Popisovač:** Nástroj na kreslení silných čar

 **Guma:** Nástroj na odstraňování čar a textu

 **Zpět:** Zruší předchozí operaci

 Aktivní obrázek/celkový počet obrázků:  
Přepíná mezi obrázky

 Nový: Chcete-li začít nový obrázek

 Smazat obrázek

 Opustit aplikaci

Chcete-li uložit obrázek, klikněte na ikonu *Nový obrázek*. Aktivní obrázek se uloží do složky *Mé obrázky* v kořenové složce vnitřní paměti zařízení.

## SLOVNÍK



Pomocí virtuální klávesnice vepište slovo a aplikace vyhledá jeho překlad. Chcete-li, aby se virtuální klávesnice objevila/zmizela, stiskněte tlačítko **OK**. Chcete-li změnit slovník, stiskněte tlačítko **Menu**,



nebo klepněte stylusem na ikonu v pravém horním rohu, vyberte slovník ze seznamu a stiskněte **OK**.

### **Instalace bezplatných slovníků \*.dic:**

1. Na PC otevřete webové stránky: [www.pocketbook-int.com/cz](http://www.pocketbook-int.com/cz) a zvolte svůj jazyk.
2. V sekci Podpora vyhledejte svůj model zařízení.
3. V subsekci *Slovníky* vyhledejte slovník, který potřebujete, a stáhněte si ho.
4. Rozbalte archiv na svém PC.
5. Připojte zařízení k PC a slovník (soubory \*.dic) zkopírujte do systému složek: *Zařízení > Slovníky*.

## HUDBA



Tato položka hlavního menu vám umožňuje poslouchat oblíbenou hudbu ve formátu MP3.

**POZOR!** Přehrávač hudby je aplikace s největší spotřebou energie. Když je přehrávač hudby zapnutý, ve stavovém řádku se zobrazuje ikona noty.

Chcete-li na svém zařízení poslouchat hudbu:

- Stáhněte si audio soubory ve formátu MP3 do paměti zařízení, nebo na kartu micro SD.
- V Hlavním menu otevřete sekci *Hudba*. Aplikace v paměti automaticky vyhledá MP3 soubory.
- Zvolte stopu, která se má přehrávat jako první, a stiskněte **OK**.

Horní část přehrávače zobrazuje název souboru z playlistu, který se zrovna přehrává.

Spodní část zobrazuje ovládací panel přehrávače.

### Ovládání přehrávače:

- Tlačítko **OK** – Přehrát/Pozastavit
- Tlačítka **Vpravo/Vlevo**:
  - Krátké stisknutí – následující/předchozí stopa v seznamu
  - Dlouhé stisknutí – přetočit stopu vpřed/vzad
- Tlačítko **Menu** – změna režimu přehrávání
  - Jedna stopa
  - Všechny stopy popořadě
  - Promíchat
- **Vpřed/Vzad** a **Hlasitost +/-** – nastavení hlasitosti
  - Chcete-li přehrávač opustit, stiskněte tlačítko **Zpět**.

## FOTO



V tomto režimu se otevře složka *Foto*. Obrázky z jiných složek si zobrazíte tak, že půjdete o jednu úroveň výš a zvolíte příslušnou složku.

Menu sekce (hardwarové tlačítko **Menu**) umožňuje třídění souborů podle názvu, nebo data vytvoření, přizpůsobení vzhledu sekce (stručné/plné/miniatury) a zobrazování souborů podle jejich umístění (celá paměť/vnitřní paměť/externí karta micro SD).

Kontextové menu souboru umožňuje otevření, přejmenování, přesunutí do složky, smazání nebo poslání souboru přes Bluetooth.

Chcete-li obrázky otáčet, použijte navigační tlačítka, nebo tlačítka **Vpřed/Vzad**. Kromě toho můžete zvolením příslušné položky v kontextovém menu spustit promítání obrázků.

## VYHLEDÁVÁNÍ



Když otevřete tuto sekci Hlavního menu, objeví se virtuální klávesnice. Vepište text z názvu souboru, názvu knihy, nebo jména autora a aplikace otevře seznam nalezených knih.

Pomocí kontextového menu tohoto seznamu budete moci otevřít knihu, prohlédnout si informace o ní, označit knihu jako přečtenou/nepřečtenou, přidat knihu do *Oblíbených*, poslat knihu přes Bluetooth, přejmenovat, přesunout do jiné složky, zkopírovat/přesunout na kartu micro SD (v případě souborů uložených ve vnitřní paměti), nebo knihu smazat; uzpůsobit vzhled a způsob třídění seznamu a přejít na umístění souboru.

# Připojení k síti

---

## V TÉTO KAPITOLE...

Dozvíte se, jak přednastavit připojení k síti, abyste se mohli připojit k internetu, nebo komunikovat s jinými zařízeními.

Chcete-li nastavit připojení, přejděte do sekce *Konfigurace > Konektivita*.

V sekci *Název zařízení* zadejte název zařízení (viditelný pro jiná síťová zařízení). Chcete-li zvolit režim přístupu, stiskněte položku *Přístup k síti* a zvolte *Zapnuto*, *Vypnuto*, nebo *Dotázat se uživatele*. V sekci *Preferované připojení* zvolte jedno z přednastavených připojení určených k defaultnímu použití.

## ZAŘÍZENÍ BLUETOOTH

Možnost Přístup pomocí Bluetooth slouží k přenášení souborů mezi zařízeními pomocí bezdrátové sítě. Viditelnost zařízení se dá nastavit v sekci Připojení Bluetooth (vypnuto/skryté/zapnuto). Připojení Bluetooth se také využívá na připojení k internetu z mobilního telefonu.

1. Zvolte *Konfigurace > Konektivita > Připojení Bluetooth > Bluetooth GPRS*. Zvolte připojení, které chcete konfigurovat. Připojení, která nejsou přednastavená, se defaultně pojmenovávají *Připojení č...*

2. Stiskněte tlačítko *Název připojení* a vepište název pomocí virtuální klávesnice, která se objeví.

3. Stiskněte tlačítko *Připojit* přes. Vaše zařízení vyhledá dostupná zařízení Bluetooth. Vyberte ze seznamu zařízení, ke kterému se chcete připojit.

**1.** V odpovídajících sekcích nastavte název přístupového bodu (Access Point Name, APN), uživatelské jméno a heslo.

**POZNÁMKA:** Je možné, že APN, uživatelské jméno a heslo poskytuje váš mobilní operátor. Váš mobilní telefon (nebo jiné zařízení) by měl mít přednastavené připojení GPRS.

**2.** Jděte na *Odpojit po (... min.)* nečinnosti a zvolte hodnotu z rozbalovacího seznamu.

**3.** Přednastavte proxy server (je-li to potřeba): Zvolte *Nastavení proxy serveru* a pomocí virtuální klávesnice zadejte parametry připojení (název proxy serveru, port, uživatelské jméno a heslo).

**4.** Zkontrolujte konfiguraci sítě stisknutím tlačítka *Test připojení*. Objeví se zpráva *Připojování*. Pokud připojení selže, můžete se podívat do protokolu událostí.



## Připojení audio zařízení s Bluetooth

Můžete připojit audio zařízení s Bluetooth, chcete-li poslouchat hudbu, nebo používat Text-to-Speech (převod textu na řeč).

**POZNÁMKA:** Lze připojit taková audio zařízení s Bluetooth, která využívají Bluetooth profil A2DP. Běžná Bluetooth sluchátka s mikrofonom pro mobilní telefony fungují pomocí s profilem handsfree.

Chcete-li připojit audio zařízení A2DP, vytvořte profil připojení:

1. Zvolte *Konfigurace > Konektivita > Připojení Bluetooth > Audio zařízení s Bluetooth*. Zvolte připojení, které chcete konfigurovat. Připojení, která nejsou přednastavená, se defaultně pojmenovávají *Připojení č...*

2. Stiskněte tlačítko *Název připojení* a vepište název pomocí virtuální klávesnice, která se objeví.

1. Stiskněte tlačítko *Připojit* přes. Vaše zařízení vyhledá dostupná zařízení Bluetooth. Vyberte ze seznamu zařízení, ke kterému se chcete připojit.

**POZNÁMKA:** Zobrazený seznam je seznam všech zařízení s Bluetooth kompatibilních s vaším zařízením (zobrazují se všechna zapnutá zařízení v okolí, ne jen zařízení A2DP).

2. Jděte na *Odpojit po (... min.)* nečinnosti a zvolte hodnotu z rozbalovacího seznamu.

3. Abyste se připojili k zařízení A2DP, musíte spojení povolit stisknutím volby *Zapnout*.

Při dokončování připojení je potřeba zadat Bluetooth PIN, který by měl poskytovat výrobce audio zařízení. PIN je vyžadován jen při prvním připojení.

Po připojení se ve stavovém řádku objeví ikona.

**POZNÁMKA:** Ovládání zařízení A2DP (například tlačítka Přehrát/Pozastavit a Další/Předešlá stopa) není v současnosti podporováno.

Chcete-li se odpojit od audio zařízení, přejděte zpět na *Nastavení profilu* a v položce *Zapnout* zvolte vypnutí. Alternativou je poklepat stylusem na ikonu a v dialogovém okně, které se zobrazí, zvolit *Odpojit* (není použitelné pro modely 602 a 902).

## Připojování Bluetooth klávesnice

Pro zjednodušení ovládání a vepisování textu si k zařízení můžete připojit Bluetooth klávesnici.

1. Zvolte *Konfigurace > Konektivita > Připojení Bluetooth > Bluetooth klávesnice*. Zvolte připojení, které chcete konfigurovat. Připojení, která nejsou přednastavená, se defaultně pojmenovávají *Připojení č...*

2. Stiskněte tlačítko *Název připojení* a vepište název pomocí virtuální klávesnice, která se objeví.

3. Stiskněte tlačítko *Připojit* přes. Vaše zařízení vyhledá dostupná zařízení Bluetooth. Vyberte ze seznamu zařízení, ke kterému se chcete připojit.

**POZNÁMKA:** Zobrazený seznam je seznam všech zařízení s Bluetooth kompatibilních s vaším zařízením (zobrazují se všechna zapnutá zařízení v okolí, ne jen klávesnice).

4. Jděte na *Odpojit po (... min.)* nečinnosti a zvolte hodnotu z rozbalovacího seznamu.

**5.** Chcete-li se připojit ke klávesnici, povolte připojení stisknutím volby *Zapnout*.

Při dokončování připojení zadejte PIN pomocí virtuální klávesnice a pak ho zadejte znovu pomocí *Bluetooth klávesnice*. PIN je vyžadován jen při prvním připojení.

Po připojení se ve stavovém řádku objeví ikona.

Chcete-li se odpojit od audio zařízení, přejděte zpět na *Nastavení profilu* a v položce *Zapnout* zvolte vypnutí. Alternativou je poklepat stylusem na ikonu a v dialogovém okně, které se zobrazí, zvolit *Odpojit* (není použitelné pro modely 602 a 902).

## KONFIGURACE WI-FI PŘIPOJENÍ

1. Zvolte *Konfigurace* > *Konektivita* > *Připojení Bluetooth* > *Audio zařízení s Bluetooth*. Zvolte připojení, které chcete konfigurovat. Připojení, která nejsou přednastavená, se defaultně pojmenovávají *Připojení č. ...*

2. Stiskněte *Název sítě (SSID)* a ze seznamu zvolte přístupový bod. Název připojení se změní na název sítě.

3. Chcete-li připojení přejmenovat, stiskněte položku *Název připojení* a zadejte nový název pomocí virtuální klávesnice, která se objeví.

4. Pomocí rozbalovacího seznamu *Bezpečnost* nastavte typ šifrování.

**POZNÁMKA:** Pokud jste zvolili šifrování WEP, je nutné zvolit i autentizaci WEP: Otevřený systém, nebo sdílený klíč. Systém neumí ověřovací metodu rozeznat automaticky.

Šifrování není nastaveno defaultně. Při vybírání typu šifrování se zobrazí pole určené na zadání přístupového kódu.

**POZNÁMKA:** Vaše heslo na kódování WEP-PSK může obsahovat až 64 znaků.

5. Jděte na *Odpojit po (... min.)* nečinnosti a zvolte hodnotu z rozbalovacího seznamu.

6. Zvolte *Nastavení sítě*, tlačítkem OK potvrďte položku *Konfigurace IP-adresy* a z rozbalovacího seznamu zvolte:

a) DHCP (pokud je v síti konfigurovaný server DHCP)

b) Manuální – manuální nastavení parametrů sítě

7. Přednastavte proxy server (je-li to potřeba). Zvolte *Nastavení proxy serveru* a pomocí virtuální klávesnice zadejte parametry připojení (název proxy serveru, port, uživatelské jméno a heslo).

**8.** Zkontrolujte konfiguraci sítě stisknutím tlačítka *Test připojení*. Objeví se zpráva *Připojování*. Pokud připojení selže, můžete se podívat do protokolu události.

**POZNÁMKA:** Můžete používat bezdrátové připojení k internetu. Pomocí sítě Wi-Fi nemůžete přesouvat soubory. Zařízení lze připojit k přístupovému bodu Wi-Fi se skrytým názvem sítě SSID. Zařízení lze připojit k přístupovému bodu Wi-Fi, který má zapnuté filtrování adres MAC.

## ODPOJOVÁNÍ OD SÍTĚ

Chcete-li ukončit všechna připojení k síti, jděte na *Konfigurace > Konektivita > Přístup k síti* a nastavte tento parametr na *Vypnuto*.



# Konfigurace

---

## V TÉTO KAPITOLE...

Se dozvíte, jak nakonfigurovat rozhraní a softwarové funkce zařízení tak, aby bylo jeho používání co nejpohodlnější. Změny, které uděláte v sekci *Konfigurace*, budou aplikovány, poté co sekci opustíte.

### Registrace

Tato položka menu se zobrazuje jen tehdy, když zařízení není registrované na webu online knihkupectví BookLand ([www.bookland.net](http://www.bookland.net)). Během prvního připojení k internetu se zařízení automaticky samo zaregistruje.

**POZNÁMKA:** Během registrace se odesílá jen sériové číslo zařízení. Registrace se týká jen konkrétního zařízení a nesouvisí s účtem na BookLand.

## **O zařízení**

Zobrazují se následující informace o zařízení: Model, číslo plomby, verze softwaru, velikost RAM, parametry technologie E-ink, adresa MAC pro Wi-Fi a Bluetooth, celková velikost paměti a velikost volné paměti na vnitřním uložišti a kartě micro SD.

Pokud stisknete tlačítko *Více...* zobrazí se informace o softwaru.

## **Jazyk**

Nastavení jazyka pro rozhraní zařízení.

## **Klávesnice**

V této sekci můžete přidat až 3 různá rozložení klávesnice a nastavit přepínání na Bluetooth klávesnici.

## **Profily uživatelů**

Zde můžete nastavit profil až 6 uživatelů (5 jich lze uložit do vnitřního uložisti a 1 na kartu micro SD).

V každém profilu se ukládá individuální status knih, naposledy otevřené knihy, záložky, poznámky, oblíbené knihy a přednastavená připojení k síti.

Chcete-li přidat nový profil, otevřete odpovídající položku. Budete vyzváni k nastavení cíle (místní paměť, nebo karta micro SD) a k zadání názvu pomocí virtuální klávesnice. Výše zmíněné parametry se poté uloží v tomto profilu.

Zvolený profil aktivujete tím, že ho otevřete. V kontextovém menu profilu je možné změnit avatar, duplikovat profil do nového profilu (do vnitřního úložiště, nebo na kartu micro SD), přejmenovat profil, nebo profil smazat.

## Vzhled

Zde můžete nastavit parametry vzhledu:

- *Motiv*

- *Font rozhraní*. Pokud byste rádi používali vlastní font, zkopírujte soubory fontu do složky *systém/fonty* ve vnitřním uložišti.

- *Hlavní menu* – zvolte rozložení prvků Hlavního menu

- *Orientace obrazovky* – nastavte si orientaci, která vám nejlépe vyhovuje, nebo zvolte automatický režim založený na akcelerometru.

**POZNÁMKA:** rozvržení navigačních tlačítek se může změnit v závislosti na střídání orientace na výšku a na šířku.

- *Boot logo* – obrázek při zapínání Pokud byste rádi použili vlastní obrázek, zkopírujte ho do složky *systém/logo* ve vnitřním uložišti.

- *Power-off logo* – obrázek, který se zobrazuje, když je zařízení vypnuté

- *Vykreslování textu* – v dobré kvalitě, nebo nevyhlazený text (rychlejší)

- *Aktualizace celé stránky* – než se obrazovka kompletně aktualizuje, zvolte počet otočených stran. *Vždy* zaručuje nejvyšší kvalitu, ale spotřebovává nejvíce energie.

- *Varování, když je soubor příliš velký* – pokud je toto nastavení zapnuté, zařízení zobrazí notifikaci, když se pokusíte otevřít soubor větší než 20 MB.

## Mapování kláves

V této sekci můžete přemapovat funkce hardwarových tlačítek obecně, pro čtení knih ve formátech pdf a DjVu, nebo pro čtení knih v jiných formátech. Chcete-li změnit funkci tlačítka, vyberte ho v seznamu, stiskněte **OK** a ze seznamu zvolte funkci.

## Hodiny

V této sekci je možné nastavit datum, čas, časové pásmo a formát hodin. *Položka Aktualizovat* hodiny určuje, jak často se během čtení aktualizují hodiny ve stavovém řádku: Při otočení stránky, při každém čtení, nebo úplně vypnuté. Dále můžete nastavit, po

jak dlouhé době nečinnosti se má klávesnice zamknout a zařízení automaticky vypnout.

## Otevřít při zapnutí

Zde můžete nastavit buď naposledy otevřenou knihu, nebo Hlavní menu.

## Konektivita

V této sekci můžete nastavit parametry potřebné pro síťová a USB připojení.

- *Název zařízení* – nastavení názvu zařízení pro další vybavení sítě
- *Přístup k síti* – určuje, zda je status připojení Zapnuto, Vypnuto, nebo Dotázat se uživatele, pokud je to potřeba (např. pro prohlížeč).
- *Preferované připojení* – toto připojení bude používáno defaultně
- *Přístup k Bluetooth* – zapínání/vypínání modulu Bluetooth a nastavení viditelnosti pro ostatní zařízení s Bluetooth

- *Bluetooth připojení*
- *Bezdrátová připojení*
- *Připojení CDMA/3G (jen pro modely 903 a 603)*
  - *Změna PIN kódu SIM karty*
  - *Vypnout požadavek na PIN kód*
  - *Přednastavit bezdrátová připojení. Více viz kapitola *Připojení k síti*.*
  - *Režim USB – zde nastavíte, jak zařízení přistupuje k USB připojení: PC link, Nabíjení, nebo Dotázat se uživatele.*

## **Syntéza řeči**

V této sekci je možné nastavit parametry pro funkci Text-to-Speech:

- *Jazyk a hlas – zvolte balíček TTS*
- *Rychlost řeči*
- *Barva*

## **Údržba**

Tato sekce vám umožňuje nastavit parametry systému.

- *Aktualizace softwaru* – zařízení bude hledat aktualizace v následujícím pořadí: Vnitřní uložště, karta micro SD (pokud je instalovaná) a internet.

- *Odstraňování balíčků* – odstraňování slovníků a balíčků TTS. Zaškrtněte položky, které chcete odinstalovat, stisknutím tlačítka **Zpět** opusťte sekci a potvrďte odstranění v dialogovém okně.

- *Konfigurace slovníků* – v této sekci můžete odoznačit slovníky, které nechcete mít zobrazené v seznamu během překládání, nebo v aplikaci *Slovník*

- *Formátovat vnitřní paměť* – tato operace smaže **všechna** data kromě systémových souborů.

**POZOR!** Pokud chcete ze zařízení smazat všechna data, dělejte to výhradně tímto způsobem, nesnažte se vnitřní paměť zařízení formátovat prostřednictvím PC.

- *Čistý stav* – stav zařízení se přenastaví na výrobní nastavení, čímž se smažou všechna uživatelská nastavení. Jiná data (například knihy, hudba, fotky) ztraceny nebudou.



- *Interval aktualizace* – nastavení intervalu, ve kterém probíhá kontrola aktualizací
- *Kalibrace g-sensoru* – položte zařízení na rovný horizontální povrch a stiskněte kterékoli tlačítko
- *Odstranit autorizaci ADE.*

## **Knihovna**

Tato sekce je určena k optimalizaci databáze knihovny.

- *Aktualizace dat v knihovně* – nastavení parametrů pro aktualizaci databáze knihovny:
  - *Vypnuto* – databáze se nebude aktualizovat
  - *Jednorázově* – databáze se aktualizuje, poté co opustíte sekci *Konfigurace*, parametr se po aktualizaci přepne na *Vypnuto*
  - *Automaticky* – databáze se aktualizuje po každém otevření knihovny a kopírování/odstraňování knih (včetně změn na kartě micro SD).

- *Optimalizovat databázi* – odstranit staré položky z databáze. Chcete-li spustit optimalizace, nastavte parametr na *Jednorázově* a opusťte sekci *Konfigurace*. Po optimalizaci se parametr přepne na *Vypnuto*.

## **Ochrana konfigurací heslem**

V této sekci můžete pojistit své nastavení heslem. Zvolte sekci *Nastavit heslo* a zadejte heslo pomocí virtuální klávesnice. Od této chvíle budete vyzváni k zadání hesla při každém vstupu do sekce *Konfigurace*. Zvolením příslušné položky můžete heslo odstranit, nebo změnit. V průběhu těchto procesů budete vyzváni k zadání hesla.

# Aktualizace firmwaru

---

**VAROVÁNÍ!** Aktualizace firmwaru je operace, ke které je třeba přistupovat zodpovědně, protože software ovládající zařízení bude během ní změněn. Při nesprávném provedení se může poškodit kontrolní program, což vyžaduje opravu v servisním centru. Provádějte prosím aktualizaci v souladu s níže uvedenými instrukcemi.

Firmware je možné aktualizovat dvěma způsoby.

## **Automatické aktualizace**

Chcete-li spustit automatickou aktualizaci softwaru, zvolte *Nastavení > Údržba > Aktualizovat software*.

Zařízení začne zjišťovat dostupné zdroje aktualizací v následujícím pořadí:

- Vnitřní paměť
- Karta micro SD
- Internet

Pokud není nastavené internetové připojení, zařízení se bude chtít připojit k některé z dostupných bezdrátových sítí.

Můžete také nastavit periodu automatické kontroly aktualizací (*Nastavení > Údržba > Interval aktualizace*). V takovém případě bude zařízení využívat výhradně Wi-Fi připojení.

## Ruční aktualizace

1. Jděte na [www.pocketbook-int.com/cz](http://www.pocketbook-int.com/cz).
2. V horním menu klikněte na tlačítko *Podpora*. Zvolte hardwarový model svého zařízení.
3. Stáhněte si firmware do počítače.
4. Rozbalte obsah archívu, soubor SWUPDATE.BIN, a zkopírujte ho do kořenové složky karty micro SD, nebo vnitřní paměti zařízení.
5. Vypněte PocketBook Pro pomocí tlačítka **On/Off**.

6. Zapněte PocketBook Pro pomocí tlačítka **On/Off**.

7. Během zapínání (bootování) stiskněte a držte tlačítka určená pro listování stránek **Vpřed** i **Vzad** zároveň, dokud se na obrazovce neobjeví zpráva *Aktualizace firmwaru...*

8. Postupujte podle instrukcí na obrazovce.

9. Čekejte, až se na obrazovce objeví zpráva: *Zapojte prosím napájecí kabel.*

10. Potom zapojte do čtečky Pocketbook Pro napájecí kabel.

Čekejte, dokud se na obrazovce neobjeví *Stiskněte tlačítko hlavního menu...*

**POZNÁMKA:** Svoji verzi firmwaru si můžete zkontrolovat v *Hlavní menu > Konfigurace > O zařízení.*

**POZNÁMKA:** Je-li firmwarový soubor umístěn v kořenové složce zařízení, bude mít v průběhu aktualizace větší prioritu než soubor uložený na kartě SD.

## Odstraňování potíží

Chybová zpráva	Důvod	Způsob nápravy
<i>Nebyla nalezena žádná aktualizace</i>	Na kartě SD nejde najít soubor SWUPDATE.BIN. Ujistěte se, že soubor je v kořenové složce karty.	Pokuste se kartu micro SD naformátovat (před formátováním zálohujte veškerý její obsah) a zkopírujte soubor do kořenové složky prázdné karty. Pokud chyba nemizí, použijte jinou kartu.
<i>Upgrade image je poškozená nebo prázdná</i>	Soubor SWUPDATE.BIN je poškozený, nebo není místo na kartě micro SD.	Smažte z karty několik souborů a znovu na ni zkopírujte soubor SWUPDATE.BIN. Opakujte stahování z <a href="http://www.pocket-book-int.com/cz">www.pocket-book-int.com/cz</a> . Pokud chyba nemizí, použijte jinou kartu.
<i>Chyba čtení souboru</i>	Špatná karta micro SD	Zkuste použít jinou kartu micro SD.
<i>Error. V zařízení je nainstalovaná jiná verze firmwaru.</i>	Ve vnitřní paměti zařízení je uložena starší verze firmwarového souboru.	Smažte starou verzi firmwarového souboru z kořenové složky vnitřní paměti zařízení.

## Odstranění potíží

Druh problému	Možný důvod	Řešení
Přístroj nejde zapnout, nebo se zapne, ale zobrazí se jen logo	Je vybitá baterie	Nabijte baterii
Nedá se otevřít kniha a vypadá to, jako by byla poškozená nebo chráněná, nebo se neděje nic	Kniha je poškozená	Pokud jste si knihu stáhli přes online obchod, zkuste to znovu. Pokud jde soubor otevřít ve vašem počítači, ale ve čtečce ne, uložte knihu v jiném formátu.
Html kniha jde otevřít, ale nezobrazuje se správně (například obsahuje prázdné stránky, část textu chybí a podobně).For example, there are empty pages, some part of the text is missing etc.	Soubory Html obsahují netextové prvky (framy, JAVA skripty, flash prvky)	Uložte stranu ve formátu TXT



Druh problému	Možný důvod	Řešení
Kniha se otevře, ale místo písmen se zobrazují různé symboly, otazníky atd.	Špatné kódování	Přepněte se do režimu čtení, zvolte <i>Nastavení</i> a změňte kódování
Tlačítka nereagují na zmáčknutí	Občas se stává, že zařízení zamrzne (například při stahování poškozených nebo příliš velkých knih)	Držte tlačítko <b>Zpět</b> 1–2 vteřiny, čímž zavřete zamrzlou aplikaci, a smažte úkol ze seznamu úkolů. Pokud to nepomůže, zmáčkněte tlačítko <b>Reset</b> na zadním panelu a tím zařízení restartujte.
Po připojení k PC se v Průzkumníku nezobrazují disky	Přístroj je v režimu nabíjení baterie.	V <i>Hlavní menu</i> > <i>Konfigurace</i> zvolte USB režim <i>Nastavte Připojení k PC</i> , nebo <i>Ask at Connection</i>
	V propojovacím kabelu není signál	Zkontrolujte stav USB kabelu a zda je správně zapojený Zkuste použít jiný konektor

Druh problému	Možný důvod	Řešení
Nedaří se uložit záložky, nastavení a aktuální pozici v souboru	Souborový systém je poškozený	Připojte zařízení k PC a zkontrolujte disky. Postup: Otevřete <i>Váš počítač</i> , klikněte pravým tlačítkem na zvolený disk a zvolte <i>Vlastnosti &gt; Servis &gt; Zkontrolovat disk</i>
	Vnitřní paměť je plná	Smažte knihy, obrázky a/nebo hudební soubory, které už nepotřebujete
Baterie se vybíjí příliš rychle	Automatické vypínání není v provozu	<i>Hlavní menu &gt; Konfigurace &gt; Hodiny.</i> Ve volbě <i>Automatické vypínání za...</i> nastavte dobu, za kterou se přístroj automaticky vypne
	V pozadí je zapnutý přehrávač hudby. Přehrávač hudby patří mezi aplikace s největší spotřebou energie. Ikona noty v pravém dolním rohu značí, že přehrávač je aktivní	Vypněte přehrávač

# Zákaznická podpora

Pro podrobné informace o servisním středisku ve vaší zemi, prosím použijte kontakty uvedené níže:

**Web:** <http://www.pocketbook-int.com/support/>

**E-mail:** [service@pocketbook-int.com](mailto:service@pocketbook-int.com)

## **Telephone:**

<i>Deutschland</i>	0-800-183-39-70
<i>USA</i>	1-877-326-01-96
<i>Российская Федерация</i>	8-800-700-00-34
<i>Україна</i>	0-800-304-800
<i>Қазақстан</i>	8-800-333-35-13
<i>Беларусь</i>	8-820-0011-02-62

# **Prohlášení o shodě s mezinárodními standardy**

---

EUT by měl být napájen přes USB port z vyhovujícího omezeného napájecího zdroje vašeho PC nebo notebooku.

EUT by měl být napájen přes adaptér z vyhovujícího omezeného napájecího zdroje.

## **Střídavý proud**

**Výrobce:** FLEET

**Model:** FCC050100U

**Jmenovitý výkon:** DC 5V 1A

**CE0984** Zařízení je označeno symbolem 0984 a je možné jej používat všude v zemích Evropského společenství.

To značí, že zařízení vyhovuje směrnici R&TTE 1999/5/EC a je ve shodě s relevantními oddíly následujících technických specifikací:

- **EN 300 328 V1.7.1** – Elektromagnetická kompatibilita a radiové spektrum (ERM); širokopásmové přenosové systémy; zařízení pro přenos dat pracující v pásmu ISM 2,4 GHz a používající techniky modulace s rozprostřeným spektrem; harmonizovaná EN pokrývající základní požadavky článku 3.2 směrnice R&TTE.

- **EN 301 489-1 V1.8.1** - Elektromagnetická kompatibilita a radiové spektrum (ERM); Standard elektromagnetické kompatibility (EMC) pro radiová zařízení a služby; Část 1: Společné technické požadavky

- **ETSI EN 301 489-7 V1.2.1** - Elektromagnetická kompatibilita a radiové spektrum (ERM); Standard elektromagnetické kompatibility (EMC) pro radiová zařízení a služby; Část 7: Zvláštní podmínky pro mobilní a radiová zařízení a přídatná zařízení

digitálních celulárních radiových telekomunikačních systémů (GSM a DCS)

- **EN 301 489-17 V2.1.1** - Elektromagnetická kompatibilita a radiové spektrum (ERM); Standard elektromagnetické kompatibility (EMC) pro radiová zařízení a služby; Část 17: Zvláštní podmínky pro 2,4GHz širokopásmové přenosové systémy a 5GHz vysokovýkonná RLAN zařízení

- **ETSI EN 301 489-24 V1.4.1** - Elektromagnetická kompatibilita a radiové spektrum (ERM); Standard elektromagnetické kompatibility (EMC) pro radiová zařízení a služby; Část 24: Zvláštní podmínky pro pohyblivá a přenosná (UE) rádiová a přidružená zařízení CDMA s přímým rozprostřením, IMT-2000 (UTRA)

- **ETSI EN 301 511 V9.0.2** – Globální systém mobilní komunikace (GSM); Harmonizovaná EN pro pohyblivé stanice v pásmech GSM 900 a GSM 1 800 zahrnující základní požadavky článku 3.2 Směrnice R&TTE (1999/5/EC)

- **ETSI EN 301 908-1 V3.2.1** - Elektromagnetická kompatibilita a rádiové spektrum (ERM) - Základnové stanice (BS), opakovače a uživatelská zařízení (UE) buňkových sítí IMT-2000 třetí generace; Část 1: Harmonizovaná EN pokrývající základní požadavky článku 3.2 Směrnice R&TTE na IMT-2000, úvod a společné požadavky

- **EN60950-1:2006+A11:2009** - Zařízení informační technologie – Bezpečnost – Část 1: Obecné požadavky

- **EN 62311: 2008** – Hodnocení elektronického a elektrického zařízení v souvislosti s omezeními vystavení člověka elektromagnetickým polím (0 Hz – 300 GHz)

Francie – 2,4 GHz pro metropolitní Francii.

Bezdrátové frekvence LAN mohou být užívány ve všech metropolitních departementech za následujících podmínek, a to veřejně, či soukromě:

- Použití uvnitř: Maximální vyzářený výkon (EIRP\*) 100 mW pro celé kmitočtové pásmo 2400-2483,5 MHz
- Použití venku: Maximální vyzářený výkon (e.i.r.p.) 100 mW pro pásmo 2400–2454 MHz a maximální vyzářený výkon (EIRP\*) 10 mW pro pásmo 2454–2483 Mhz.

**DŮLEŽITÉ:** Neautorizované změny a modifikace tohoto produktu mohou anulovat shodu s EMC a bezdrátovými standardy a připravit vás o právo produkt používat. Tento produkt vykázal shodu se standardy EMC za podmínek, které zahrnovaly použití kompatibilních periferních zařízení a stíněných kabelů mezi systémovými komponenty. Používání kompatibilních periferních zařízení a stíněných kabelů mezi systémovými komponenty je důležité, protože tak snižujete pravděpodobnost, že způsobíte rušení rádií, televizí a jiných elektronických zařízení.



## Prohlášení o shodě s předpisy FCC

Toto zařízení je ve shodě s částí 15 pravidel FCC. Na používání se vztahují následující dvě podmínky: (1) toto zařízení nesmí způsobovat škodlivé rušení a (2) toto zařízení musí akceptovat jakékoli přijaté rušení, včetně takového, které může způsobit nežádoucí činnost zařízení.

**POZNÁMKA:** Toto zařízení bylo testováno a shledáno kompatibilním s limity pro digitální zařízení třídy B podle části 15 pravidel FCC. Tyto limity mají za úkol poskytovat přiměřenou ochranu proti škodlivému rušení v rámci domácí instalace. Toto zařízení generuje, používá a může vyzařovat radiofrekvenční energii, a pokud nebylo instalováno a používáno v souladu s instrukcemi, může způsobovat škodlivé rušení radiové komunikace. Neexistuje však žádná záruka, že se při konkrétní řádné instalaci rušení neobjeví. Pokud zařízení způsobuje škodlivé rušení radiového nebo televizního přijímače, což poznáte vypínáním

a zapínáním zařízení, doporučujeme uživatelům zkusit situaci napravit jedním nebo více z následujících opatření:

- Přetočte nebo přemístěte přijímací anténu.
- Zvětšete vzdálenost mezi zařízením a přijímačem.
  - Zapojte zařízení do zásuvky, která je umístěná na jiném okruhu než zásuvka, do které je zapojený přijímač.
  - Poradte se s distributorem nebo zkušeným radio/TV technikem.

### **Prohlášení o vystavení radiaci podle FCC**

Toto zařízení je v souladu s limity vystavení vlivu radiace podle FCC uvedenými pro nekontrolované prostředí. Tento vysílač nesmí být přemístěn, ani fungovat ve spolupráci s jakoukoli jinou anténou nebo vysílačem.

Toto zařízení bylo testováno a shledáno v souladu se standardy měření a postupy specifikovanými v Dodatku C FCC OET bulletinu 65.

### **Certifikační informace (SAR) - Tento přístroj splňuje nařízení pro vystavení rádiovým vlnám.**

Váš přístroj je radiovým vysílačem a přijímačem. Je navržen tak, aby nepřekračoval limity vystavení radiovým vlnám doporučené mezinárodními předpisy. Tato pravidla byla vytvořena nezávislou vědeckou organizací ICNIRP a obsahují takové bezpečnostní rozpětí, aby byla zajištěna bezpečnost všech osob, bez ohledu na věk nebo zdravotní stav.

Pravidla pro vyzařování mobilních přístrojů pracují s měrnou jednotkou známou jako specifická míra absorpce (SAR, Specific Absorption Rate). Limit SAR je dle pravidel ICNIRP průměrně 2,0 wattů/kilogram (W/kg) stanovený z referenční hodnoty na 10 gramů tělní tkáně. Testy na SAR jsou prováděny za použití

standardních pracovních poloh s přístrojem pracujícím na nejvyšší deklarované výkonové úrovni ve všech testovaných frekvenčních pásmech. Skutečná momentální úroveň SAR provozovaného přístroje může být pod touto maximální hodnotou, protože přístroj je vyroben tak, aby používal pouze výkon nutný pro připojení k síti.

### **Nejvyšší hodnota SAR podle ICNIRP**

Limit SAR na 10 g pro EU	Nejvyšší hodnota SAR na 10 g
2 W/kg	0,391 W/kg

Toto zařízení vyhovuje doporučení Evropské rady z 12 července 1999 o omezení expozice osob elektromagnetickým polím (1999/519/EC).

Sestaveno v Číně.

Životnost produktu je 24 měsíců od data  
zakoupení.

Navrženo společností Pocketbook Int.  
Duddell 22/F.1, místnost 2201 Hongkong, Střed



Obsahuje mobilní technologii  
Reader® od společnosti  
Adobe Systems Incorporated